



THE

M8

COUPÉ
CABRIOLET
GRAN COUPÉ



TARIFS AU 01/06/2023.

CIRCULAR VISION

DÉCOUVREZ LA DÉMARCHE CIRCULAIRE DE BMW

BMW Group place le développement durable au centre de sa stratégie.

Engagé dans l'initiative "Race to Zero" de l'ONU, notre ambition est d'atteindre la neutralité carbone au plus tard en 2050, via des objectifs de réduction des émissions de CO₂ déclarés et audités auprès du SBTi (Science Based Targets initiative).

Une ambition qui se traduit par une approche circulaire sur toutes les étapes du cycle de vie de nos voitures : conception, production, usage et recyclage.



RE:THINK

Repenser l'automobile dès sa conception pour créer des voitures avec une démarche responsable.

- Investir 30 milliards d'euros d'ici 2025 en R&D pour développer des technologies durables.

RE:DUCE

Réduire les émissions de CO₂ sur l'ensemble du cycle de vie de nos voitures, de la production au recyclage.

Concrètement d'ici 2030, réduire les émissions de CO₂ par véhicule de 40% par rapport à 2019, avec sur l'ensemble du cycle de vie :

- Moins 20% d'émissions dues aux approvisionnements,
- Moins 80% d'émissions dans la production du véhicule,
- Moins 50% d'émissions à l'usage du véhicule.

RE:USE

Réemployer une part importante des matériaux à chaque étape de fabrication.

- Augmenter à 50% la part des matériaux issus de l'économie circulaire.
- Organiser la collecte des pièces et voitures usagées pour une seconde vie avec notre filiale Encory GmbH.

RE:CYCLE

Recycler nos voitures et leurs composants pour leur donner une seconde vie.

- Tous les véhicules BMW Group sont recyclables à 95% conformément à la réglementation.
- Organiser le recyclage de composants, par exemple dans de nouvelles batteries à l'usine de Dingolfing.
- Recycler les déchets, chutes d'aluminium et d'aciers du cycle de production.

DEMANDEZ UNE OFFRE
BMW M8 GRAN COUPÉ



BMW M8 COMPETITION GRAN COUPÉ. CLASSE PURE.

Nouvelle BMW M8 Competition Gran Coupé dans la teinte de carrosserie
BMW Individual Brilliant White métallisé présentée avec options.

BMW M8 COMPETITION CABRIOLET. NATURELLEMENT STYLÉE.



DEMANDEZ UNE OFFRE
BMW M8 CABRIOLET



Nouvelle BMW M8 Competition Cabriolet dans la teinte de carrosserie
BMW Individual M Brass métallisé présentée avec options.

BMW M8 COMPETITION COUPÉ. SPORTIVE DE HAUT NIVEAU.



DEMANDEZ UNE OFFRE
BMW M8 COUPÉ



Nouvelle BMW M8 Competition Coupé dans la teinte de carrosserie
BMW Individual Daytona Beach Blue uni, présentée avec options.



PILOTEZ VOTRE ADRÉNALINE.
NOUVEAUX SIÈGES M CARBON TYPE BAQUET.

SOMMAIRE.

| | |
|-----------------------------|----|
| MOTORISATIONS | 14 |
| ÉQUIPEMENTS DE SÉRIE | 16 |
| TARIFS ET FINANCEMENTS | 22 |
| ÉQUIPEMENTS OPTIONNELS | 24 |
| NUANCIERS | 30 |
| CONTRATS BMW SERVICE | 34 |
| ÉTIQUETTES ÉNERGÉTIQUES | 36 |
| CARACTÉRISTIQUES TECHNIQUES | 38 |



@BMWFrance



@BMWFrance



@bmwfrance



625 CH.
LA PUISSANCE MAÎTRISÉE.

LE PLUS PUISSANT MOTEUR JAMAIS MONTÉ SUR UNE BMW DE SÉRIE.

En matière de motorisation, les trois nouveaux modèles BMW M8 Competition offrent le meilleur de la technologie. Sous leur capot, un V8 M TwinPower Turbo à hauts régimes entièrement retravaillé. Ce moteur de 4,4 litres développe une puissance de 625 ch (460 kW).

Il est tout simplement le plus puissant des moteurs de série construits par BMW M. Sa puissance hors du commun permet d'atteindre des performances exceptionnelles : accélération de 0 à 100 km/h en 3,2 secondes en version Coupé et Gran Coupé et 3,3 secondes en version Cabriolet. Vitesse maximale de 305 km/h avec le pack Expérience M optionnel.

Le V8 à hauts régimes impressionne par sa réactivité spontanée, sa grande disponibilité et son déploiement de puissance constant sur une plage de régimes exceptionnellement large, bien au-delà des 6 000 tr/min.

Le couple maximal, qui s'élève à pas moins de 750 Nm, est disponible dès les bas régimes. Il peut être exploité sur une large plage de régimes et permet si besoin de limiter les passages de vitesse en mode manuel.



625 CH



750 NM DE COUPLE



3.2 SEC 0-100 KM/H
COUPÉ ET
GRAN COUPÉ

3.3 SEC 0-100 KM/H
CABRIOLET

DES INNOVATIONS DE POINTE POUR UN PILOTAGE TOUT EN MAÎTRISE.

Moteur V8 M TwinPower Turbo hautes performances.

Dans sa dernière version, le moteur essence 8 cylindres M TwinPower Turbo affiche des performances à la hauteur de son rang. Conçu pour résister aux conditions sur circuit automobile, il délivre 625 ch (460 kW). Ses deux turbocompresseurs réagissent instantanément, grâce à un collecteur d'échappement sur banc de cylindres.

Suspensions SelectDrive M.

Elles peuvent s'adapter à la situation de conduite :

- Mode CONFORT pour un confort de conduite élevé
- Mode SPORT pour un tarage plus ferme des amortisseurs
- Mode SPORT+ pour la conduite sur circuit.

Transmission M xDrive.

La transmission BMW xDrive avec différentiel M actif garantit une traction et une dynamique de conduite maximales. Cette technologie M spécifique associe l'agilité de la propulsion arrière à la maîtrise de la traction intégrale. Vous pouvez choisir entre les options de propulsion 4WD, 4WD Sport et, lorsque le mode DSC est désactivé, 2WD.

Boîte de vitesses M Steptronic à 8 rapports avec Drivelogic.

Elle offre plusieurs options : de la conduite extrêmement dynamique à la conduite privilégiant le confort avec un engagement des rapports quasiment imperceptible ou économisant le carburant.



Vous pouvez changer de vitesse manuellement grâce au levier de vitesses et aux palettes montées sur le volant, ou bien vous laisser guider en mode automatique.

Touche M Mode

Avec la touche M MODE sur la console centrale, vous pouvez régler l'intensité de la commande des systèmes d'aide à la conduite.

- Le mode ROAD active toutes les fonctionnalités des assistants électroniques.
- En mode SPORT, les assistants vous avertissent mais n'agissent pas.
- En mode TRACK, vous désactivez les systèmes d'aide, par exemple, sur circuit automobile.

Selon le mode choisi, les informations relatives à la conduite passent au premier plan dans le système d'affichage correspondant.

| | Puissance | Moteur | Boîte de vitesses | Accélération 0-100 km/h | Consommation mixte combinée WLTP* (g/km) | Emissions de CO2 combinées* (g/km) |
|---|-----------|-------------|---------------------------------------|-------------------------|--|------------------------------------|
| M8 COMPETITION GRAN COUPÉ | | | | | | |
|  | 625 ch | 8 cylindres | Automatique à 8 rapports M Steptronic | 3,2 s | 11,2 - 11,6 | 256 - 265 |
| M8 COMPETITION COUPÉ | | | | | | |
|  | 625 ch | 8 cylindres | Automatique à 8 rapports M Steptronic | 3,2 s | 11,0 - 11,4 | 251 - 260 |
| M8 COMPETITION CABRIOLET | | | | | | |
|  | 625 ch | 8 cylindres | Automatique à 8 rapports M Steptronic | 3,3 s | 11,2 - 11,6 | 255 - 264 |

*Depuis le 1^{er} septembre 2018, les véhicules légers neufs sont réceptionnés en Europe sur la base de la procédure d'essai harmonisée pour les véhicules légers (WLTP) qui permet de mesurer une consommation de carburant et des émissions de CO2 plus réalistes que la procédure NEDC précédemment utilisée.

VOIR ÉTIQUETTES ÉNERGÉTIQUES

CHARISMATIQUE DE SÉRIE.



EXTÉRIEUR.

- Air Breather noir brillant avec inserts noir mat
- Buses de lave-glace dégivrantes
- Calandre avec entourage noir avec doubles barreaux verticaux en U
- Clignotants à LED intégrés dans les rétroviseurs extérieurs
- Construction allégée BMW Carbon Core
- Construction allégée en aluminium des trains avant et arrière
- Désignation "M8 Competition" en noir
- Doubles sorties d'échappement noires, une de chaque côté
- Écrous antivol de roue
- Feux arrière à LED avec fonction stop dynamique et 3^{ème} feu stop à LED
- Feux de route anti-éblouissement
- Feux Shadow Line M
- Freins à disques M ventilés hautes performances à l'avant et à l'arrière composites avec étriers de frein bleus
- Jantes alliage 20" style 813 M bicolores, avec pneumatiques mixtes
- **Pack M Competition**
- Projecteurs Laser BMW
- Rétroviseurs extérieurs M couleur carrosserie réglables et rabattables électriquement, dégivrants
- Rétroviseur extérieur gauche électrochrome
- Spoiler arrière M
- Teinte de carrosserie unie ou métallisée (hors teintes BMW Individual)
- Toit M Carbon (sauf M8 Cabriolet)

Élément spécifique à la BMW M8 Cabriolet :

- Capote noire actionnable jusqu'à 50 km/h, avec doublure intérieure anthracite : conception multicouche isolante phonique et thermique

INTÉRIEUR.

- 4 sièges avec ceintures de sécurité 3 points (Gran Coupé : 4+1 sièges)
- Airbag passager désactivable via la clé
- Airbags conducteur et passager avant + airbags de tête avant et arrière + airbags genoux
- Airbags latéraux avant pour conducteur et passager avant
- Application galvanisée sur les panneaux de porte
- Appuis-tête avant actifs
- Banquette arrière rabattable 50/50 (Gran Coupé : 40/20/40)
- Boîte à gants verrouillable
- Ciel de pavillon M Alcantara anthracite (sauf M8 Cabriolet)
- Climatisation automatique bi-zone à fonctionnalités étendues (Gran Coupé : climatisation automatique 4 zones)
- Éclairage d'ambiance avec éclairage dynamique préconfiguré : Bienvenue / Au revoir / Appel entrant et porte ouverte
- Fixations ISOFIX aux 2 places latérales à l'arrière (compatibles iSize)
- Inserts décoratifs M en fibre de carbone
- Pares-soleil avec miroir de courtoisie éclairé
- Rétroviseur intérieur sans cadre, électrochrome
- Seuils de portes avec inscription M8 Competition à l'avant
- Sièges M Sport à l'avant : appui lombaire ajustable et chauffants
- Tableau de bord en alcantara
- Tapis de sol spécifiques M
- Volant en cuir M

Élément spécifique à la BMW M8 Cabriolet :

- Filet anti-remous

PACK M COMPETITION.

Avec le Pack M Compétition inclus de série, la BMW M8 Competition affiche son esprit sportif :

- Châssis abaissé de 7 mm
- Nouveaux amortisseurs raffermiss de 10%
- Sellerie Tout-Cuir "Merino" BMW Individual / Alcantara Schwarz / surpiqures Midrand Beige
- Shadow Line M brillant étendu
- Système d'échappement sport
- Ceintures de sécurité noires avec liserés aux couleurs M
- Jantes en alliage léger 20" style 813 M bicolores à rayons en étoile, avec pneumatiques mixtes
- Éléments de design du Pack M Competition :
 - Calandre noir brillant
 - Badge "M8 Competition" noir
 - Coques de rétroviseurs en noir brillant
 - Spoiler arrière noir brillant
 - Bouclier arrière avec insert noir brillant
 - Sorties d'échappement noires
 - Poignées de portes couleur carrosserie
 - Tapis de sol spécifiques



DYNAMISME ET SÉCURITÉ.

- ABS
- Active Guard : avertisseur de risque de collision et système anti-collision à basse vitesse avec intervention freinage
- Adaptative M suspension avec 3 modes configurables (COMFORT, SPORT, SPORTPLUS)
- Alarme antivol
- Appel d'Urgence Intelligent
- Attention Assist : signale la perte de vigilance du conducteur
- Avertisseur de risque de collision et système anti-collision à basses vitesses
- BMW M xDrive avec différentiel actif M
- Boîte de vitesses automatique à 8 rapports Sport avec palettes au volant et boutons M1/M2
- Contrôle Dynamique de la Traction DTC et Contrôle Dynamique de Stabilité DSC
- Direction à assistance électrique avec Servotronic

- Drive Assist
- Fonction d'arrêt et de redémarrage automatique du moteur avec système de récupération de l'énergie au freinage
- Indicateur de pression des pneumatiques
- Pont arrière avec différentiel autobloquant M Sport
- Protection active des occupants
- Sélecteur de mode de conduite "Driving Experience Mode" avec modes : ECO PRO, COMFORT, SPORT et ADAPTATIVE
- Système d'échappement sport M
- Triangle de présignalisation avec kit de premiers secours
- Verrouillage centralisé avec clés radiocommandées à 4 boutons et à mémorisation automatique des réglages (x 2)

Élément spécifique à la BMW M8 Cabriolet :

- Système de protection contre le retournement

CONFORT ET CONNECTIVITÉ.

- Allumage automatique des projecteurs
- BMW ID
- BMW Live Cockpit Navigation Pro avec Affichage Tête Haute en couleur et BMW Intelligent Personal Assistant
- Bouton de démarrage Start/Stop sans manipulation de la clé
- Accès confort avec préparation BMW Digital Key
- Capteur de pluie et allumage automatique des projecteurs
- Clé intelligente "BMW Display Key"
- Commande électrique du coffre
- Connectivité avancée sans fil avec Hot Spot WiFi et recharge sans fil par induction
- Controller iDrive
- Détection de l'occupation du siège passager avant
- Fermeture assistée des portes Soft Close
- Fonction "Welcome Light" et "Follow me Home"
- Frein de parking électrique avec fonction "Automatic Hold"

- Hotspot WiFi
- Mesure individuelle de pression des pneumatiques
- Park Assist avec caméra de recul et système d'aide au stationnement PDC avant et arrière
- Ordinateur de bord avec indicateur de température extérieure, de maintenance, de consommation de carburant moyenne
- Pack Connected Pro (dont Apple CarPlay et Android Auto)
- Prises 12 V (1 dans la console centrale et 1 dans l'accoudoir central)
- Services Après-vente connectés BMW TeleServices
- Services ConnectedDrive (3 ans)
- Système Hi-Fi Harman Kardon
- Tuner DAB

Élément spécifique à la BMW M8 Cabriolet :

- Système de protection contre le retournement



Nouvel écran 12,3"



BMW Digital Key



Système Hi-Fi Harman Kardon®

ZOOM SUR VOS SERVICES CONNECTÉS. MIEUX CONNECTÉ. ENCORE PLUS LIBRE.







Connectée en 4G à Internet via sa carte Sim intégrée, votre BMW vous propose un écosystème complet de services : navigation, télémaintenance, conciergerie, divertissement...

Grâce à des interfaces équipées de technologies d'Intelligence Artificielle, vous pilotez vos fonctionnalités de manière intuitive, tout en restant entièrement concentré sur votre conduite. Montez à bord d'un univers de services connectés !





BMW LIVE COCKPIT NAVIGATION PRO.





Système, connexions, interfaces et services essentiels.

-  **Affichage conducteur**
Combiné d'instrumentation 12,3" haute résolution
-  **Écran central**
Écran tactile 12,3" avec fonction d'écran partagé
-  **Affichage Tête Haute en couleur**
-  **Système d'exploitation BMW iOS 7.0**
Avec mise à jour automatique
-  **Connectivité sans fil**
 - Carte SIM câblée avec le réseau 4G dans le véhicule
 - Bluetooth
 - Hotspot Wi-Fi : permet de connecter vos terminaux mobiles (smartphone, tablette, console...) sans utiliser votre forfait data de téléphonie mobile
-  **Connexions : 2 ports USB**

Pour commander vos services :









-  **BMW iDrive Controller**
Molette de contrôle
-  **BMW Intelligent Personal Assistant**
Fonctionne avec un système d'intelligence artificielle apprenant les préférences du conducteur
Via l'expression "Dis BMW" ou un mot de commande personnalisé, l'assistant vocal intelligent :
 - permet de piloter par la voix vos fonctionnalités connectées
 - vous aide à connaître votre BMW et à l'utiliser de façon optimale
 - répond à vos questions sur les fonctions et l'état de votre BMW

Vos services essentiels :

-  **Système de navigation BMW**
Avec mise à jour automatique des cartes de navigation Over the Air (3 ans)
-  **Appel d'Urgence Intelligent**
Alerte la centrale de surveillance BMW en cas d'accident :
 - localisation et informations sur la gravité des dommages
 - Peut être déclenché manuellement pour venir en aide à un autre véhicule
-  **Téléservices BMW**
Vos services de télémaintenance intégrés :
 - Envoi automatique d'informations à votre concessionnaire
 - Détection et préparation de la prochaine échéance d'entretien
 - En cas de panne, demande d'assistance
-  **BMW Connected (3 ans)**
Passerelle entre votre smartphone et votre BMW :
 - Envoyer vos destinations à votre BMW via l'application My BMW
 - Proposition de l'itinéraire une fois à bord de la voiture
-  **Profils conducteur**
Mémorise les paramètres personnels (siège, climatisation, divertissement...). Lors de l'activation du profil via la clé ou sur l'afficheur, les réglages sont adoptés automatiquement.

PACK CONNECTED PRO.

Votre pack de services associés.

-  **"Ma BMW à Distance"** (durée indéterminée)
Transformer votre smartphone en télécommande de votre BMW : (dé)verrouillage, localisation de la voiture, appel de phares, ventilation, consultation de statuts de la voiture
-  **"Connected Navigation"** (3 ans)
Connected Parking : affichage de places libres dans la rue ou de places de stationnement récemment libérées en parking.
Assistant de place de parking :
 - trouve un parking souterrain près de la destination
 - propose plusieurs possibilités de stationnement
-  **Remote 3D View - Vue 3D à distance** (durée illimitée)
(uniquement en combinaison avec l'option "Park Assist Plus")
Permet l'observation de l'environnement du véhicule via l'application smartphone My BMW. La photo peut être récupérée sur le smartphone sous une représentation 3D
-  **Information Trafic en Temps Réel** (3 ans)
 - Conditions de circulation et suggestion d'itinéraires (Europe)
 - Fonctionnalité OSPI : affichage des probabilités de trouver une place de stationnement (à Paris, Lyon, Marseille, Toulouse, Nice, Nantes)
-  **Intégration Smartphone** (durée indéterminée)
 - Apple CarPlay™ : affiche et pilote vos applications iPhone telles que Téléphone, Musique, Messages, Plans...
 - Google Android Auto™ : affiche et pilote vos applications Android et utiliser la commande vocale "OK Google" pour téléphoner, obtenir un itinéraire, accéder aux contacts...
-  **In-Car Experiences** (3 ans)
Accéder via l'assistant vocal à un programme vitalisant ou relaxant à bord
-  **Amazon Alexa** (3 ans)
Commander la Smart Home, la météo, le calendrier, les actualités, les services de streaming comme Amazon Music, ou répondre à une question d'ordre général
-  **Connected Music** (3 ans)
Retrouver votre compte premium Spotify directement dans le véhicule via la carte SIM intégrée

DEMANDEZ UNE OFFRE
BMW M8 GRAN COUPÉ



DEMANDEZ UNE OFFRE
BMW M8 COUPÉ

DEMANDEZ UNE OFFRE
BMW M8 CABRIOLET



TARIFS.

BMW M8 COMPETITION GRAN COUPÉ, COUPÉ ET CABRIOLET.

| VOIR ÉTIQUETTES ÉNERGÉTIQUES | Puissance | Puissance fiscale | Émissions de CO ₂ combinées WLTP ¹ (g/km) | Malus ¹ | Prix TTC |
|--|-----------|-------------------|---|--------------------|------------------|
| ESSENCE | | | | | |
| M8 COMPETITION GRAN COUPÉ  | 625 ch | 57 CV | 256 - 265 | 50 000 € | 179 100 € |
| M8 COMPETITION COUPÉ  | 625 ch | 57 CV | 251 - 260 | 50 000 € | 182 100 € |
| M8 COMPETITION CABRIOLET  | 625 ch | 57 CV | 255 - 264 | 50 000 € | 190 100 € |

¹ Depuis le 1^{er} septembre 2018, les véhicules légers neufs sont réceptionnés en Europe sur la base de la procédure d'essai harmonisée pour les véhicules légers (WLTP), procédure d'essai permettant de mesurer la consommation de carburant et les émissions de CO₂, plus réaliste que la procédure NEDC précédemment utilisée. Renseignez-vous auprès de votre concessionnaire pour connaître les valeurs d'émission de CO₂ correspondant aux véhicules configurés pour le marché français et le montant du malus en résultant pour les modèles sur lesquels se porte votre intérêt.

BMW FINANCIAL SERVICES

VOTRE SOLUTION DE FINANCEMENT SUR MESURE



Pour acquérir votre prochaine BMW, BMW Financial Services vous propose une gamme de solutions de financement adaptées à tous vos besoins, de la Location Longue Durée (LLD) à la Location avec Option d'Achat (LOA), en passant par le leasing ou le crédit.

Avec ou sans apport, que vous soyez un particulier ou un professionnel, pour un véhicule neuf ou d'occasion, nous vous accompagnons pour définir votre solution de financement personnalisée.

RETROUVEZ
NOS SOLUTIONS DE
FINANCEMENT

NOS OFFRES
DE LOYERS
SANS APPORT

DÉCOUVREZ NOS SOLUTIONS PASSLEASE LOA ET PASSLEASE LLD.

-  **Zéro contrainte :** Quel que soit votre choix en fin de contrat, aucune démarche liée à la revente n'est nécessaire. Vous évitez les contraintes administratives liées à une transaction et les éventuels frais de dépréciation.
-  **Économies :** Cette solution de financement vous permet de maîtriser vos charges mensuelles. Pour un professionnel, pas de comptabilisation du véhicule au bilan de la société : vous préservez votre capacité d'endettement.
-  **Privilèges :** Avec les solutions PassLease LOA et PassLease LLD, vous bénéficiez de l'extension de garantie constructeur jusqu'à la fin de votre contrat pour tout financement d'une voiture neuve.

Pour connaître le détail des options disponibles sur la BMW M8 Competition Gran Coupé ainsi que leur tarif, veuillez consulter notre site internet www.bmw.fr ou vous rapprocher de votre Concessionnaire BMW. Les prix maximum conseillés, tels qu'ils figurent dans ce catalogue, comprennent le prix TTC du véhicule aux spécifications standard et les frais de préparation à la route du véhicule y compris les frais de transport et la fourniture des plaques d'immatriculation définitives. Les prix mentionnés dans le présent tarif ne concernent que les véhicules proposés à la vente par les Concessionnaires membres du réseau BMW Group France selon les spécifications propres au territoire français.



PERSONNALISEZ VOTRE BMW M8 COMPETITION.

PACK EXTÉRIEUR M CARBON.

Les éléments de haute qualité du pack extérieur M Carbon soulignent l'allure sportive et athlétique du véhicule.

Le pack extérieur M Carbon inclut :

- les conduits d'air latéraux (Air Curtain) du pare-chocs à gauche et à droite
- les coques des rétroviseurs extérieurs
- le becquet arrière en plastique renforcé à la fibre de carbone (PRFC)
- le diffuseur arrière

Tous les éléments extérieurs sont agencés avec une grande attention au détail pour être en harmonie avec une image globale sportive.

Ces éléments en plastique renforcé à la fibre de carbone (PRFC) sont plus légers que les composants de série comparables.

**M8 Competition Gran Coupé,
Coupé et Cabriolet**

5 450 €

PACK EXPÉRIENCE M. PERFECTIONNEZ VOS TALENTS DE PILOTE.

Comprend les éléments suivants :

- Limite électronique de vitesse maximale relevée à 305 km/h
- Accès à une session d'une journée de perfectionnement à la conduite
 - Évènements organisés par BMW sur le Circuit Club de Nevers Magny-Cours selon un calendrier défini
 - Véhicules d'essais de la gamme M fournis par l'organisation
 - Comprend une nuit d'hôtel la veille de l'évènement

**M8 Competition Gran Coupé,
Coupé et Cabriolet**

2 600 €

ZOOM SUR VOS AIDES À LA CONDUITE.

ASSISTANCE À LA CONDUITE.

DRIVE ASSIST

COMPREND LES FONCTIONNALITÉS SUIVANTES :

- **Speed Limit Info**
Indicateur de limitation de vitesse et d'interdiction de dépassement.
- **Speed Limit Assist**
Le régulateur de vitesse s'adapte, par validation manuelle, aux changements de vitesse détectés.
- **Protection des piétons et des cyclistes**
- **Détection de collision avant avec freinage**
- **Avertisseur de changement de ligne**
Vibration du volant si le véhicule change de voie sans clignotant.
- **Avertisseur d'angle mort**
Affiche un signal dans les rétroviseurs extérieurs lorsqu'un changement de voie présente un danger.
- **Avertisseur de collision arrière**
En cas de risque de collision, déclenche les feux de détresse, tend les ceintures de sécurité, redresse les dossiers et ferme les fenêtres.



Speed Limit Info vous évite d'être pris en défaut dans votre conduite. Pour plus d'efficacité, l'affichage des limitations de vitesse et des interdictions de dépassement se fait à la fois sur le tableau de bord et dans l'affichage Tête Haute HUD en couleur (équipement en option).

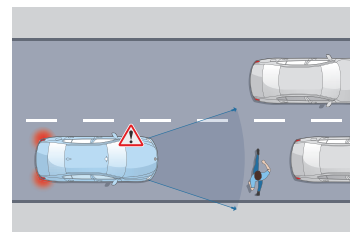

Protection des piétons et des cyclistes

Jusqu'à 65 km/h, le système détecte un risque de collision avant :

- Déclenche un affichage sur le tableau de bord et un signal sonore.
- En l'absence de réaction, intervient sur les freins.

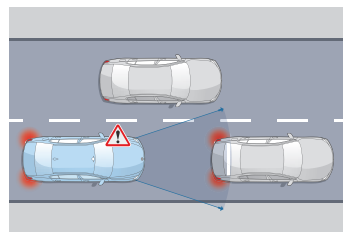

Détection de collision avant avec freinage

Jusqu'à 85 km/h, le système détecte un risque de collision avant :

- Déclenche un affichage sur le tableau de bord et un signal sonore.
- En l'absence de réaction, amorce un freinage d'urgence.

DRIVE ASSIST PRO

EN PLUS DE DRIVE ASSIST, COMPREND :

- **Régulateur de vitesse ACC+ avec fonction Stop&Go**
Régule la vitesse jusqu'à 210 km/h en ajustant la distance au véhicule précédent : freine, stoppe et redémarre le véhicule automatiquement.
- **Pilote semi-automatique**
- **Automatic Speed Limit Assist**
Le régulateur de vitesse s'adapte automatiquement aux changements de limitation de vitesse détectés.
- **Assistant directionnel anticollision latérale**
- **Assisted Driving View (Visualisation 3D de l'environnement)**
- **Assistant d'évitement**
En cas d'obstacle soudain, assiste la manœuvre de braquage et maîtrise la stabilité du véhicule.
- **Avertisseur de circulation à contre-sens**
Alerte visuelle et sonore en cas d'engagement à contre-sens sur l'autoroute, dans une rue à sens unique ou à un carrefour giratoire.
- **Avertisseur de croisement**
Alerte visuelle et sonore en cas de risque de collision à un croisement avec assistance au freinage à basse vitesse.

Drive Assist Pro propose des systèmes d'assistance à la conduite autonome de niveau 2 : le véhicule agit automatiquement sur la vitesse et la direction mais le conducteur doit garder les mains sur le volant.

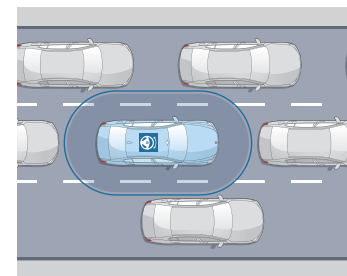

Pilote semi-automatique

Sur route et autoroute, maintient le véhicule dans sa voie et régule sa vitesse, jusqu'à un arrêt complet, notamment en embouteillage.

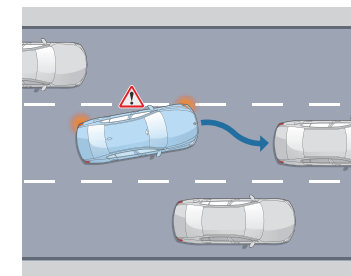

Assistant directionnel anticollision latérale

À vitesse soutenue, avertit d'un changement de voie et agit sur la direction en cas de risque de collision.



Assisted Driving View (Visualisation 3D de l'environnement)

Pour optimiser votre interaction avec les assistants d'aide à la conduite, visualisez en temps réel sur l'écran du tableau de bord la situation que vos assistants perçoivent via leurs capteurs et les actions qu'ils planifient.

ASSISTANCE AU STATIONNEMENT.

PARK ASSIST

COMPREND LES FONCTIONNALITÉS SUIVANTES :

- **Caméra de recul**
Vue grand angle de l'arrière du véhicule avec visualisation de la trajectoire sous un rayon de braquage maximum.
- **Assistant de marche arrière (Auto Reverse)**
- **Assistant de stationnement**

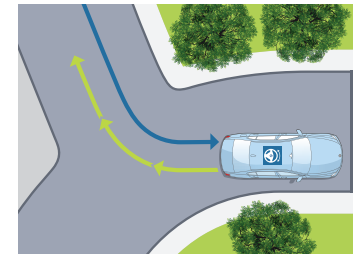

Assistant de marche arrière

Mémoire les 50 derniers mètres parcourus en marche avant, afin de pouvoir reproduire le chemin en marche arrière, par exemple dans un parking ou une impasse.

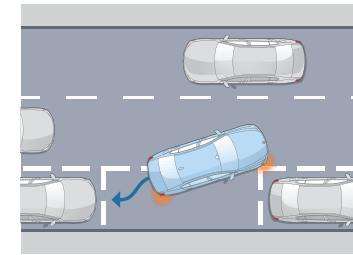

Assistant de stationnement

Jusqu'à 35 km/h, repère un emplacement en passant à proximité. Gère automatiquement toutes les manœuvres d'un créneau ou d'une place perpendiculaire à la chaussée.

PARK ASSIST PLUS

EN PLUS DE PARK ASSIST, COMPREND :

- **Surround View**
- **Remote 3D View**



Surround View

Permet une visualisation Top View (vue du ciel) et Panorama View (vue à 360° du véhicule et de son environnement).



Remote 3D View

Permet de visionner sur un smartphone via l'application My BMW, des images statiques en 3D de votre véhicule garé.

(Visuels à titre d'illustration, ne représentant pas une BMW M8 Competition)

DRIVE ASSIST.

Comprend diverses fonctionnalités d'avertissement et une protection active anti-collision avant.

| | Toutes motorisations |
|----------------|----------------------|
| M8 Competition | de série |

DRIVE ASSIST PRO.

En plus de Drive Assist, offre des fonctionnalités pour une conduite autonome de niveau 2.

| | Toutes motorisations |
|----------------|----------------------|
| M8 Competition | 2 300 € |

PARK ASSIST.

Prend en charge l'essentiel des manœuvres liées au stationnement.

| | Toutes motorisations |
|----------------|----------------------|
| M8 Competition | de série |

PARK ASSIST PLUS.

En plus de Park Assist, offre des fonctionnalités avancées de visualisation.

| | Toutes motorisations |
|----------------|----------------------|
| M8 Competition | 1 350 € |

SIÈGES M CARBON TYPE BAQUET.

- Sièges type baquet avec gain de poids.
- Réglages électriques hauteur, inclinaison, position avant et arrière.
- Largeur du dossier de siège à réglage pneumatique avec ajustement.
- Mémoire des réglages pour le siège conducteur.
- Ouvertures dans le dossier du siège, parties latérales et guides de ceintures pour les ceintures de sécurité multi-points.
- Surfaces de carbone visibles et inscription éclairée "M8"

| | |
|----------------------------------|---------|
| M8 Competition Coupé | 6 100 € |
| M8 Competition Cabriolet | |
| M8 Competition Gran Coupé | |



FREINS M EN CARBONE CÉRAMIQUE.

Freins à stabilité thermique accrue, à haute résistance à l'usure et à la corrosion.
Étriers de frein en or mat, avec inscription M à l'avant.
Disques de frein perforés.

| | |
|----------------------------------|---------|
| M8 Competition Coupé | 8 900 € |
| M8 Competition Cabriolet | |
| M8 Competition Gran Coupé | |



CHAUFFAGE DE NUQUE.

Réchauffe le cou par un flux d'air variable avec capote baissée même à basses températures extérieures.
Commandes ergonomiques et réglage à trois positions par bouton séparé dans le panneau de commande de la console centrale

| | |
|---------------------------------|-------|
| M8 Competition Cabriolet | 700 € |
|---------------------------------|-------|





HABILLEZ VOTRE BMW M8 COMPETITION.

TEINTES EXTÉRIEURES ET SELLERIES BMW INDIVIDUAL.

TEINTES EXTÉRIEURES.

| | | | |
|--|--|--|--|
| | | | |
| <input checked="" type="checkbox"/> Unie Alpinweiss uni | <input checked="" type="checkbox"/> Métallisée M Brooklyn Grau | <input checked="" type="checkbox"/> Métallisée M Isle of Man Green | <input checked="" type="checkbox"/> Métallisée Saphirschwarz |
| | | | |
| <input checked="" type="checkbox"/> Métallisée M Skyscraper Grau | <input checked="" type="checkbox"/> Métallisée M Marina Bay Blau | <input checked="" type="checkbox"/> Métallisée Aventurinrot | |
| | | | |
| <input type="checkbox"/> Métallisée Pure Metal Silver | <input type="checkbox"/> Métallisée Frozen Marina Bay Blue | <input type="checkbox"/> Métallisée Dravitgrau | <input type="checkbox"/> Métallisée Tansanitblau |
| | | | |
| <input type="checkbox"/> Métallisée Frozen Tansanitblau | <input type="checkbox"/> Métallisée Frozen Pure Grey | | |

TEINTE DE SÉRIE
 TEINTE EN OPTION

CONFIGUREZ VOTRE BMW

VOIR LE NUANCIER BMW INDIVIDUAL

Sur le **Configurateur en ligne BMW**, accédez à toutes les teintes et équipements disponibles pour donner vie à la BMW de vos rêves.

Le **nuancier des teintes spéciales BMW Individual** vous propose plus de 100 teintes différentes, afin de concevoir votre BMW M8 de manière entièrement personnalisée.



Votre Concession BMW se tient à votre disposition pour répondre à toutes vos interrogations sur votre BMW.

SELLERIES.



■ Tout-Cuir "Merino" Silverstone

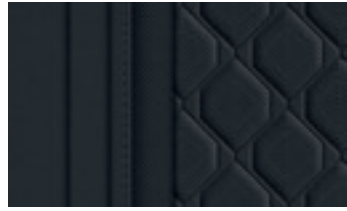

■ Tout-Cuir "Merino" Schwarz



■ Tout-Cuir "Merino" Alcantara Schwarz / Midrand Beige



■ Tout-Cuir "Merino" Taruma Braun



■ Tout-Cuir "Merino" Midrand Beige



■ Tout-Cuir "Merino" Sakhir Orange

BMW INDIVIDUAL



□ BMW INDIVIDUAL
 □ Tout-Cuir "Merino" BMW Individual Elfenbeinweiss / Nachtblau



□ BMW INDIVIDUAL
 □ Tout-Cuir "Merino" BMW Individual Elfenbeinweiss / Tartufo

INSERTS DÉCORATIFS.



■ Inserts décoratifs en fibre de carbone



□ Inserts décoratifs en bois précieux de frêne grainé gris métallisé à haute brillance



□ BMW INDIVIDUAL
 □ Inserts décoratifs en bois précieux de frêne noir effet argenté à haute brillance



□ BMW INDIVIDUAL
 □ Inserts décoratifs Piano laqué noir

CIELS DE PAVILLON.



■ Ciel de pavillon M Alcantara anthracite



□ Ciel de pavillon M Alcantara

JANTES ET PNEUMATIQUES.



■ Jantes alliage 20" style 813 M bicolores avec pneumatiques mixtes
 À l'avant : 9,5J x 20 / 275/35 R20
 À l'arrière : 10,5J x 20 / 285/35 R20



□ Jantes alliage 20" style 813 M bicolores Black Grey avec pneumatiques mixtes
 À l'avant : 8J x 20 / 245/35 R20
 À l'arrière : 9J x 20 / 275/30 R20



■ Jantes alliage 20" style 810 M Jet Black avec pneumatiques mixtes
 À l'avant : 9,5J x 20 / 275/35 R20
 À l'arrière : 10,5J x 20 / 285/35 R20



□ Jantes alliage 20" style 811 M bicolores avec pneumatiques mixtes
 À l'avant : 9,5J x 20 / 275/35 R20
 À l'arrière : 10,5J x 20 / 285/35 R20



SÉRÉNITÉ À LA CLÉ.

CONTRATS BMW SERVICE.

Les contrats de Garantie Commerciale Étendue, d'Entretien et de Maintenance BMW Service ont été conçus pour que l'entretien de votre BMW soit synonyme de confort et de sérénité.

En souscrivant un contrat BMW Service, vous accédez à une gamme de services et d'opérations de maintenance, pour une totale transparence des coûts d'entretien de votre véhicule.

Vous êtes ainsi certain que les opérations d'entretien et de maintenance de votre véhicule seront effectuées autant de fois que cela s'avère nécessaire sans frais additionnels, dans la limite des services inclus dans votre contrat.

Parce que votre confort et votre plaisir de conduire sont nos priorités, nous vous proposons de choisir parmi 3 niveaux de contrats pour une durée et un kilométrage adaptés à l'utilisation de votre BMW.

Vous pouvez cumuler le contrat de Garantie Commerciale Étendue avec le contrat d'Entretien ou le contrat d'Entretien et de Maintenance BMW Service pour obtenir une couverture complète.

* Extension de la garantie commerciale (initiale de 2 ans) dans la limite de la durée supplémentaire souscrite (1 an, 2 ans ou 3 ans) ou de 200 000 km, premier des deux termes échus.

Contrat de Garantie Commerciale Étendue BMW Service.

BMW REPAIR INCLUSIVE.

- Votre garantie commerciale peut être étendue jusqu'à 5 ans en souscrivant ce contrat.
- Ce contrat doit être souscrit dans la limite de 3 mois après la première date d'immatriculation de votre véhicule.

| TARIF Durée et kilométrage | M8 Competition Gran Coupé, Coupé et Cabriolet |
|-------------------------------|---|
| 3 ans* ▶ 200 000 Km | 1 105 € |
| 4 ans* ▶ 200 000 Km | 2 380 € |
| 5 ans* ▶ 200 000 Km | 4 405 € |

Contrat d'Entretien BMW Service.

BMW SERVICE INCLUSIVE.

PRESTATIONS INCLUSES

- Vidange huile moteur (appoint compris)
- Contrôles périodiques
- Remplacement du filtre à air
- Remplacement du filtre à carburant
- Remplacement des bougies
- Remplacement du liquide de freins

| TARIF Durée et kilométrage | M8 Competition Gran Coupé, Coupé et Cabriolet |
|-------------------------------|---|
| 3 ans ▶ 40 000 Km | 1 560 € |
| 3 ans ▶ 60 000 Km | 2 320 € |
| 3 ans ▶ 100 000 Km | 3 656 € |
| 4 ans ▶ 60 000 Km | 2 775 € |
| 4 ans ▶ 80 000 Km | 3 025 € |
| 4 ans ▶ 100 000 Km | 3 795 € |
| 4 ans ▶ 120 000 Km | 4 740 € |
| 5 ans ▶ 60 000 Km | 3 160 € |
| 5 ans ▶ 80 000 Km | 3 340 € |
| 5 ans ▶ 100 000 Km | 4 155 € |
| 6 ans ▶ 120 000 Km | 5 270 € |

Contrat d'Entretien et de Maintenance BMW Service.

BMW SERVICE INCLUSIVE PLUS.

PRESTATIONS INCLUSES

En plus de celles du contrat d'entretien BMW Service Inclusive :

- Service freins AV (disques & plaquettes)
- Service freins AR (disques & plaquettes)
- Remplacement des pièces d'usure d'embrayage
- Remplacement des balais d'essuie-glaces
- Lavage intérieur / extérieur

| TARIF Durée et kilométrage | M8 Competition Gran Coupé, Coupé et Cabriolet |
|-------------------------------|---|
| 3 ans ▶ 40 000 Km | 3 180 € |
| 3 ans ▶ 60 000 Km | 6 795 € |
| 3 ans ▶ 100 000 Km | 9 555 € |
| 4 ans ▶ 60 000 Km | 6 925 € |
| 4 ans ▶ 80 000 Km | 8 715 € |
| 4 ans ▶ 100 000 Km | 9 820 € |
| 4 ans ▶ 120 000 Km | 13 970 € |
| 5 ans ▶ 60 000 Km | 7 120 € |
| 5 ans ▶ 80 000 Km | 8 860 € |
| 5 ans ▶ 100 000 Km | 9 830 € |
| 6 ans ▶ 120 000 Km | 14 620 € |

ÉTIQUETTES ÉNERGÉTIQUES CO₂.

BMW M8 COMPÉTITION CABRIOLET

625 ch

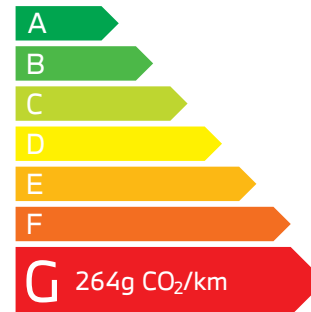

BMW M8 COMPÉTITION COUPÉ

625 ch

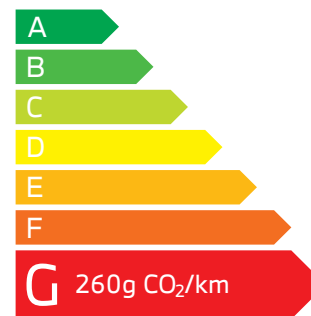

BMW M8 COMPÉTITION GRAN COUPÉ

625 ch

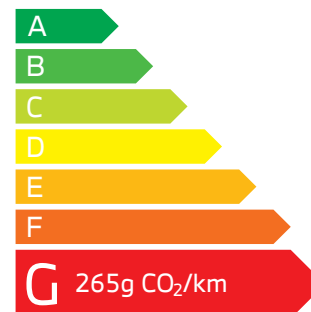

BMW M8 COMPETITION GRAN COUPÉ

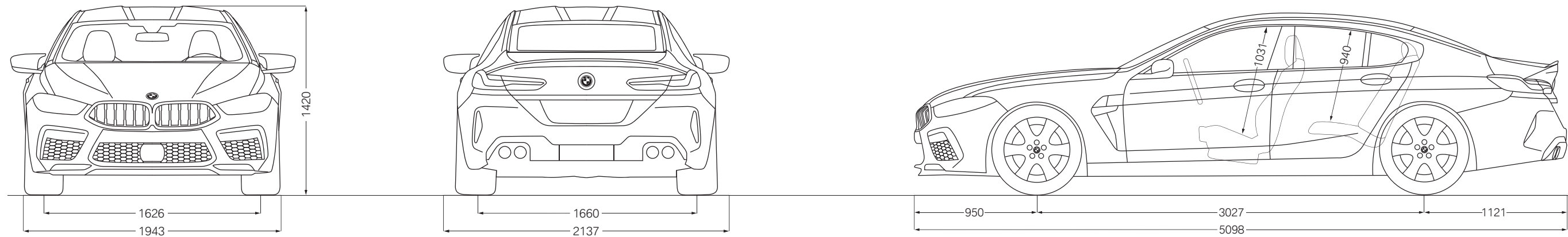

BMW M8 COMPETITION COUPÉ

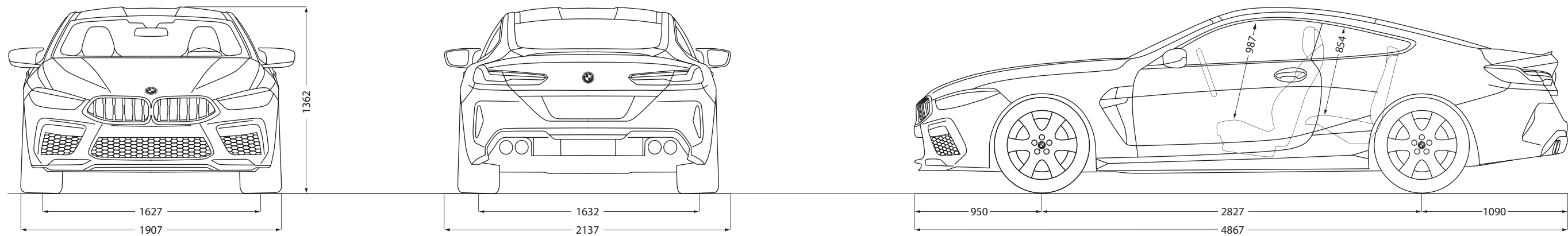

BMW M8 COMPETITION CABRIOLET

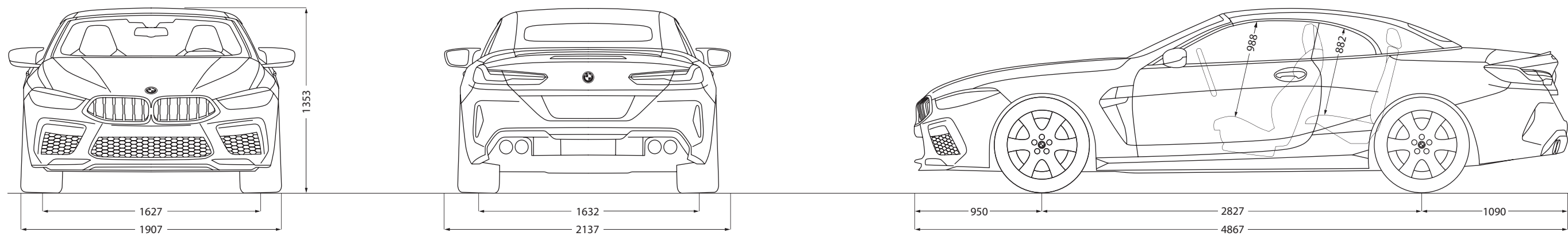

Les cotes des dessins techniques sont indiquées en mm.

| | | BMW M8 COMPETITION GRAN COUPÉ | BMW M8 COMPETITION COUPÉ | BMW M8 COMPETITION CABRIOLET |
|--|--|-------------------------------------|--------------------------------|------------------------------------|
|--|--|-------------------------------------|--------------------------------|------------------------------------|

| Poids | | | | |
|------------------------------|----|------|------|------|
| Poids à vide UE ¹ | kg | 2070 | 1975 | 2100 |
| Poids total admissible | kg | 2440 | 2385 | 2440 |
| Charge utile | kg | 445 | 485 | 415 |

| Coffre | | | | |
|------------------------------|---|-----|-----|-----|
| Capacité du coffre à bagages | l | 440 | 420 | 350 |

| Moteur M TwinPower Turbo ² | | | | |
|---------------------------------------|--------------------|-------------------|-------------------|-------------------|
| Cylindres/Soupapes | | 8/4 | 8/4 | 8/4 |
| Cylindrée | cm ³ | 4395 | 4395 | 4395 |
| Puissance nominale/régime nominal | ch (kW)/ tr/min | 625 (460)/6000 | 625 (460)/6000 | 625 (460)/6000 |
| Couple maxi / régime | Nm/ 1/min | 750/ 1800-5860 | 750/ 1800-5860 | 750/ 1800-5860 |

| Transmission | | | | |
|----------------------------|--|---------------------------------|---------------------------------|---------------------------------|
| Mode de propulsion | | Transmission intégrale M xDrive | Transmission intégrale M xDrive | Transmission intégrale M xDrive |
| Boîte de vitesses de série | | M Steptronic à 8 rapports | M Steptronic à 8 rapports | M Steptronic à 8 rapports |

| Performance | | | | |
|--------------------------------|------|------------------|------------------|------------------|
| Vitesse maximale (sur circuit) | km/h | 250 ³ | 250 ³ | 250 ³ |
| Accélération 0-100 km/h | s | 3,2-3,3 | 3,2 | 3,3 |

| Consommations selon le cycle WLTP ⁴ | | | | |
|--|----------|-------------|-------------|-------------|
| Norme antipollution (réception par type) | | EU6d | EU6d | EU6d |
| Consommation mixte combinée | l/100 km | 11,2 - 11,6 | 11,0 - 11,4 | 11,2 - 11,6 |
| Émissions de CO ₂ combinées | g/km | 256 - 265 | 251 - 260 | 255 - 264 |
| Capacité du réservoir, env. | l | 68 | 68 | 68 |

| Jantes/Pneumatiques | | | | |
|------------------------|--|--|--|--|
| Dimension pneumatiques | | Avant : 275/35 ZR 20 Z Arrière : 285/35 ZR 20 Z | Avant : 275/35 ZR 20 Z Arrière : 285/35 ZR 20 Z | Avant : 275/35 ZR 20 Z Arrière : 285/35 ZR 20 Z |
| Dimensions jantes | | 9,5J x 20 / 10,5J x 20 | 9,5J x 20 / 10,5J x 20 | 9,5J x 20 / 10,5J x 20 |
| Matériau | | Alliage léger | Alliage léger | Alliage léger |

¹ Le poids à vide UE se rapporte à un véhicule avec l'équipement de série et sans équipement en option. Le poids à vide tient compte d'un réservoir rempli à 90% et de 75 kg pour le conducteur. Les équipements en option peuvent modifier le poids du véhicule, la charge utile et la vitesse maximale en cas d'incidence sur l'aérodynamisme.

² Les informations relatives à la puissance des moteurs essence se rapportent à un fonctionnement avec du carburant à 98 d'indice RON. Les informations relatives à la consommation se rapportent au fonctionnement avec un carburant de référence conformément au Règlement (CE) n° 715/2007 sur le type de véhicule pour lequel la réception a été sollicitée. Les qualités de carburant sans plomb à 91 d'indice RON ou supérieur avec une teneur en éthanol maximale de 10% (E10) sont autorisées. BMW recommande l'utilisation de supercarburant sans plomb à 95 d'indice RON.

³ Autolimitée électroniquement.

⁴ Les valeurs de consommation de carburant et d'émissions de CO₂ indiquées ont été mesurées conformément à la procédure WLTP. Depuis le 1^{er} septembre 2018, les véhicules légers neufs sont réceptionnés en Europe sur la base de la procédure d'essai harmonisée pour les véhicules légers (WLTP), procédure d'essai permettant de mesurer la consommation de carburant et les émissions de CO₂, plus réaliste que la procédure NEDC précédemment utilisée. Les indications se rapportent à un véhicule doté de l'équipement de série en Allemagne. Les écarts tiennent compte des différences de dimensions au niveau des jantes et des pneumatiques choisis et peuvent varier pendant la configuration.





Ce document présente le descriptif des versions, équipements et possibilités de configuration des véhicules (dotation d'équipements de série ou options) tels qu'ils sont commercialisés par BMW France en France. Dans d'autres pays membres de l'Union européenne, les versions, équipements et possibilités de configuration des véhicules (dotation d'équipements de série ou options) proposés peuvent être différents. Les modèles photographiés dans ce document peuvent présenter des équipements ou accessoires qui ne sont pas commercialisés par BMW France en France ou qui sont disponibles moyennant un supplément de prix. Les prix et spécifications mentionnés dans le présent document sont modifiables à tout moment et sans préavis. Veuillez consulter votre Concessionnaire BMW local. Il se fera un plaisir de vous renseigner sur les versions spécifiques à votre pays. Document non contractuel.

THE M8 - BMW M8 Compétition Coupé, BMW M8 Compétition Cabriolet, BMW M8 Compétition Gran Coupé.

Juin 2023.

**DEMANDEZ UNE OFFRE
BMW M8 GRAN COUPÉ**

**DEMANDEZ UNE OFFRE
BMW M8 COUPÉ**

**DEMANDEZ UNE OFFRE
BMW M8 CABRIOLET**

Pour les trajets courts, privilégiez la marche ou le vélo #SeDéplacerMoinsPolluer