



DEMANDEZ
UNE OFFRE

RÉSERVEZ
UN ESSAI



T H E

i X 3

TARIFS AU 01/02/2024.

THE = LA.

CIRCULAR VISION

DÉCOUVREZ LA DÉMARCHE CIRCULAIRE DE BMW

BMW Group place le développement durable au centre de sa stratégie.

Engagé dans l'initiative "Race to Zero" de l'ONU, notre ambition est d'atteindre la neutralité carbone au plus tard en 2050, via des objectifs de réduction des émissions de CO₂ déclarés et audités auprès du SBTi (Science Based Targets initiative).

Une ambition qui se traduit par une approche circulaire sur toutes les étapes du cycle de vie de nos voitures : conception, production, usage et recyclage.



RE:THINK

Repenser l'automobile dès sa conception pour créer des voitures avec une démarche responsable.

- Investir 30 milliards d'euros d'ici 2025 en R&D pour développer des technologies durables.

RE:DUCE

Réduire les émissions de CO₂ sur l'ensemble du cycle de vie de nos voitures, de la production au recyclage.

Concrètement d'ici 2030, réduire les émissions de CO₂ par véhicule de 40% par rapport à 2019, avec sur l'ensemble du cycle de vie :

- Moins 20% d'émissions dues aux approvisionnements,
- Moins 80% d'émissions dans la production du véhicule,
- Moins 50% d'émissions à l'usage du véhicule.

RE:USE

Réemployer une part importante des matériaux à chaque étape de fabrication.

- Augmenter à 50% la part des matériaux issus de l'économie circulaire.
- Organiser la collecte des pièces et voitures usagées pour une seconde vie avec notre filiale Encory GmbH.

RE:CYCLE

Recycler nos voitures et leurs composants pour leur donner une seconde vie.

- Tous les véhicules BMW Group sont recyclables à 95% conformément à la réglementation.
- Organiser le recyclage de composants, par exemple dans de nouvelles batteries à l'usine de Dingolfing.
- Recycler les déchets, chutes d'aluminium et d'aciers du cycle de production.

NOUVEAUX HORIZONS.

JUSQU'À 471 KM D'AUTONOMIE*.
ACCÉLÉRATION 0-100 KM/H : 6,8s.



* L'autonomie réelle dépend de la configuration du véhicule, du style de conduite du conducteur, des conditions de circulation, des conditions météorologiques, de l'ancienneté et de l'état de la batterie, de l'utilisation du système de climatisation ou de chauffage, etc. et peut par conséquent présenter des différences.

BMW iX3 dans la teinte de carrosserie "Carbonschwarz"

The image shows the driver's perspective from inside a BMW car. The steering wheel is in the center, featuring the BMW logo. The dashboard is visible, with a large infotainment screen displaying navigation and weather information. The car's interior is finished with dark leather and silver accents. The view through the windshield shows a road with a guardrail and trees in the background.

RECONNAIT VOTRE VOIX.
RÉPOND À VOS ORDRES.

BMW INTELLIGENT PERSONAL ASSISTANT :
VOTRE ASSISTANT PERSONNEL,
TOUJOURS À VOS CÔTÉS.

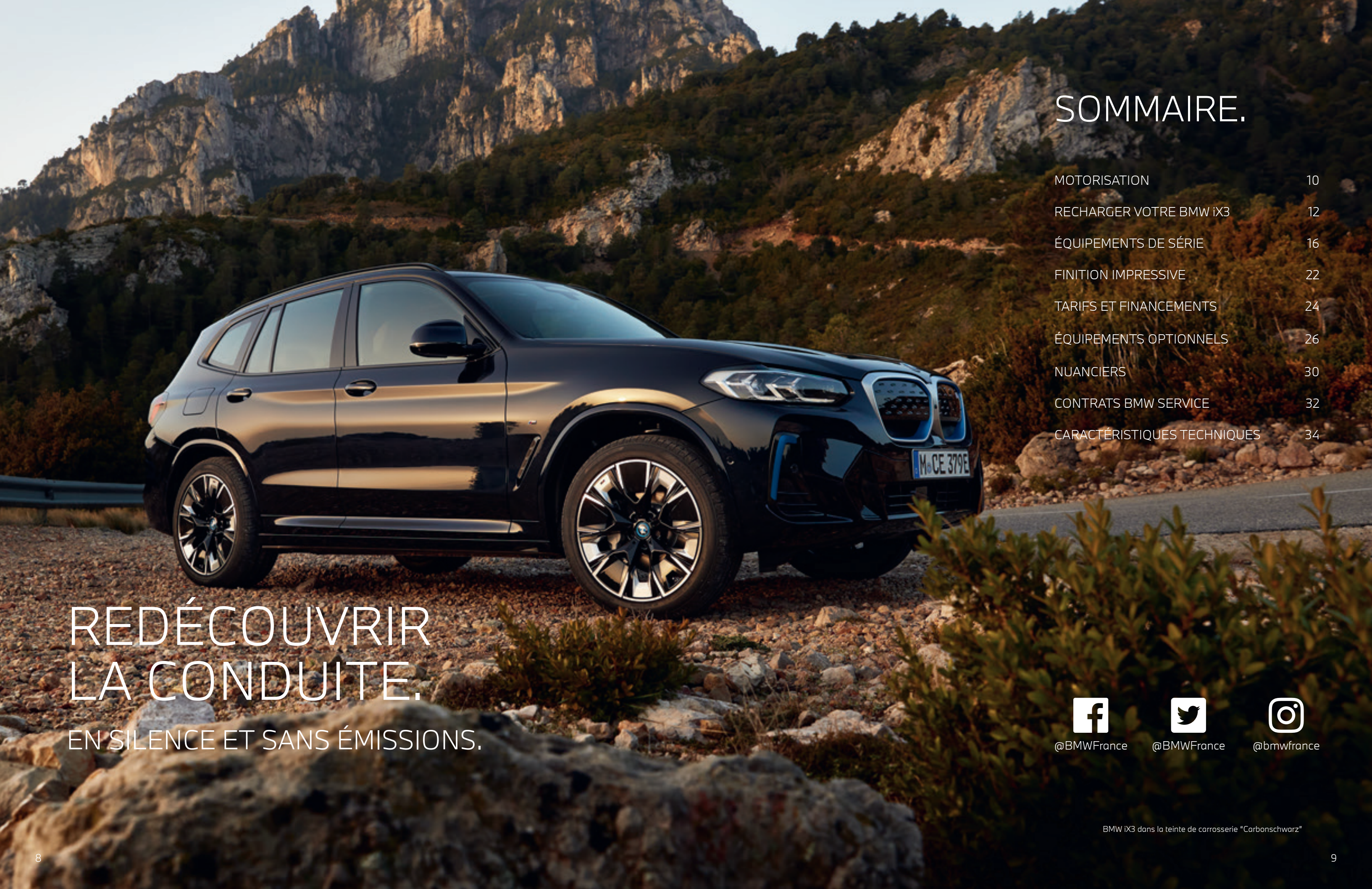

SOMMAIRE.

MOTORISATION	10
RECHARGER VOTRE BMW iX3	12
ÉQUIPEMENTS DE SÉRIE	16
FINITION IMPRESSIVE	22
TARIFS ET FINANCEMENTS	24
ÉQUIPEMENTS OPTIONNELS	26
NUANCIERS	30
CONTRATS BMW SERVICE	32
CARACTÉRISTIQUES TECHNIQUES	34

REDÉCOUVRIR
LA CONDUITE.
EN SILENCE ET SANS ÉMISSIONS.



@BMWFrance



@BMWFrance



@bmwfrance

BMW iX3 dans la teinte de carrosserie "Carbonschwarz"



PLUS RAPIDE, SANS BRUIT,
SANS ÉMISSIONS.

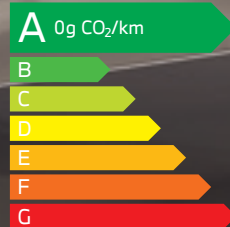

L'ÉLECTROMOBILITÉ SPORTIVE.

La nouvelle BMW iX3 introduit la cinquième génération de la technologie BMW eDrive. L'association inédite entre le moteur électrique haute efficacité, la batterie haute tension et une capacité de recharge exceptionnelle améliorent spectaculairement les performances et l'autonomie.

Conduite sportive et force motrice.

Le nouveau moteur développe une puissance maximale de 286 ch pour un couple de 400 Nm : les 100 km/h sont atteints en 6,8 secondes pour une expérience de conduite digne d'un modèle BMW thermique. Le volume réduit de la batterie permet d'abaisser le centre de gravité de 7,5 cm pour améliorer le comportement dynamique latéral.

Les amortisseurs à régulation électronique de la suspensions SelectDrive adaptent en permanence leur réponse à la surface de la route et la situation de conduite.

Agile et sportive, la nouvelle BMW iX3 est dotée de la technologie ARB d'optimisation de la force motrice pour une stabilité directionnelle hors pair, y compris dans des conditions météo difficiles ou sur sol peu stable.

Propulsion électrique et autonomie.

L'efficacité exceptionnelle de son moteur électrique et sa capacité de recharge élevée permettent à la nouvelle BMW iX3 de vous offrir une autonomie extraordinaire sur longs trajets et des pauses plus brèves.

Avec la technologie de pointe de sa batterie haute tension, la nouvelle BMW iX3 affiche une autonomie jusqu'à 461 km en cycle WLTP.

Raccordée à une station de recharge rapide en courant continu, l'unité de chargement avant-gardiste peut assurer une charge à 80 % en 34 minutes chrono !

	Puissance (ch)	Boîte de vitesses de série	Capacité de la batterie électrique haute tension brute / nette (kWh)	Autonomie électrique WLTP* (km)	Consommation d'énergie électrique WLTP* (kWh / 100 km)	Accélération 0 - 100 km/h (s)
BMW iX3	286	Automatique 1 rapport	80 / 74 kWh	471 km	17,6 - 18,0	6,8 s

PILOTEZ VOS PERFORMANCES ÉLECTRIQUES.

Par la simple pression d'un bouton, la BMW iX3 vous permet de prendre la main :

MODE ECO PRO

Optimise l'autonomie tout en préservant les équipements de confort. Le chauffage ou la climatisation sont réduits.

MODE CONFORT

Gestion normale des fonctionnalités pour maximiser le confort à bord.

MODE SPORT

Maximise le dynamisme de la BMW iX3. La pédale d'accélération devient plus sensible et les réglages du châssis maximisent le dynamisme.



* Depuis le 1^{er} septembre 2018, les véhicules légers neufs sont réceptionnés en Europe sur la base de la procédure d'essai harmonisée pour les véhicules légers (WLTP) qui permet de mesurer une consommation de carburant et des émissions de CO2 plus réalistes que la procédure NEDC précédemment utilisée. L'autonomie réelle dépend de la configuration du véhicule, du style de conduite du conducteur, des conditions de circulation, des conditions météorologiques, de l'ancienneté et de l'état de la batterie, de l'utilisation du système de climatisation ou de chauffage, etc. et peut par conséquent présenter des différences.



JUSQU'À
471 KM* (WLTP)

Profitez de la puissance de sa batterie.



286 CH

Pour des performances hors-pair.



6,8 SEC
0-100 KM/H



Accélérations époustouflantes.



34 MIN

Charge rapide de série
0-80% en 34 min avec une puissance de charge de 150 kW.

L'autonomie en mode électrique dépend de nombreux facteurs

 Style de conduite
  Conditions climatiques
  Équipements



RECHARGE ULTRA-RAPIDE.

3 MODES DE RECHARGE.



À DOMICILE OU AU TRAVAIL

Une simple prise domestique suffit à recharger à l'aide du câble de recharge BMW Flexible Charger. Pour plus de confort et de rapidité, vous pouvez faire installer par nos partenaires une Wallbox BMW.



EN VILLE

Votre véhicule se recharge aisément sur les bornes publiques à l'aide du câble de recharge Professionnel (T2-T2) fourni.



EN CONDUISANT

Le système Brake Energy Regeneration permet de récupérer de l'énergie au freinage et donc de recharger votre batterie.

DES TEMPS DE RECHARGE TOUJOURS MAÎTRISÉS.

	 Puissance de recharge	iX3
WALLBOX BMW OU BORNE PUBLIQUE	AC - 7,4 kW (0 à 100%)	7h30
BORNE DE RECHARGE RAPIDE HAUTE PUISSANCE	DC - 150 kW (0 à 80%)	34 min

VOS SERVICES CONNECTÉS POUR REPÉRER LES BORNES.

Système de navigation BMW avec Connected Charging.

Via sa connexion aux réseaux mobiles de série, le système de navigation met à jour quotidiennement les nouveaux emplacements de recharge. Pour la planification de l'itinéraire, votre BMW surveille en permanence son autonomie résiduelle, recommande des arrêts-recharge et indique la disponibilité des bornes publiques.

Application smartphone My BMW.

Via l'App My BMW (disponible au télé chargement sur Google Play et sur l'App Store), nous vous indiquons les bornes de recharge et, d'un simple clic, vous les recevez comme destination.

Lorsque votre véhicule est branché, vous pouvez surveiller à distance l'autonomie électrique et planifier, démarrer ou interrompre les recharges.



BMW CHARGING. VOTRE CARTE DE RECHARGE.

À la livraison de votre BMW, votre concessionnaire vous remettra une carte BMW Charging. Elle vous permettra d'utiliser toutes les bornes de recharge à courant alternatif ou à courant continu, ainsi que les bornes rapides à haute puissance IONITY dans toute l'Europe, à des prix transparents, standardisés et abordables.

L'offre Active et le forfait IONITY Plus vous sont offerts pendant un an.



VOS AVANTAGES FISCAUX.

POUR TOUS

Pas de Malus CO₂

Exonération totale des frais d'immatriculation

Elle constitue la quasi-totalité du prix du Certificat d'Immatriculation (hors malus et frais de gestion et d'envoi). Le taux d'exonération dépend de votre région d'immatriculation.

EN PLUS, POUR LES PROFESSIONNELS

Exonération des taxes sur les émissions de CO₂ (ex TVS)

Plafond d'amortissement réhaussé du prix de la batterie

Non seulement le plafond d'amortissement est plus élevé pour les véhicules électriques (30 000 €), mais grâce à la réintégration de sa batterie, la BMW iX3 bénéficie d'un plafond réhaussé jusqu'à 57 877,39 €. Ces amortissements sont déductibles du revenu imposable.



VOTRE RECHARGE
SUR AUTOROUTE ILLIMITÉE
SUR LE RÉSEAU IONITY*.



Rechargez sans limite votre BMW iX3 pendant 1 an sur autoroute sur l'ensemble des stations du réseau Ionity en France pour toute activation de votre compte BMW Charging.

Cette offre est valable pour toute BMW iX3 achetée neuve entre le 1^{er} janvier et le 30 juin 2024 auprès d'un concessionnaire du réseau BMW, sous réserve de la création d'un compte BMW Charging dans les 30 jours suivants la livraison de votre véhicule.



*Recharge illimitée sur le réseau Ionity, exclusivement en France pour une durée de 12 mois sauf en cas d'augmentation du tarif "Ionity Plus"**. Offre de BMW France, SA au capital de 2 805 000 € - RCS Versailles 722 000 965, valable pour toute commande d'une BMW iX3 neuve auprès d'un Concessionnaire participant du réseau BMW en France, du 01/01/2024 au 30/06/2024**, sous réserve de création d'un compte BMW Charging par le client dans les 30 jours suivant la livraison du véhicule. La présente offre sera active à compter de la création du compte BMW Charging. L'offre est réservée à la recharge exclusive du véhicule BMW dont le n° de châssis aura été renseigné lors de la création du compte et pour un usage raisonnable dudit véhicule. La carte BMW Charging est personnelle et ne peut pas être prêtée à un tiers, ni faire l'objet d'un usage commercial. Le bénéfice de l'offre n'est pas cessible ; il reste attaché au compte BMW Charging créé par le client. BMW France se réserve le droit de procéder à tout contrôle afin de vérifier qu'aucune utilisation frauduleuse de la carte BMW Charging n'a été opérée par le client. En cas d'une telle constatation, BMW France mettra un terme au bénéfice de l'offre. **En cas d'augmentation du prix du kWh du tarif "Ionity Plus", communiqué sur le site bmw.charging.fr, de plus de 40% par rapport au tarif en vigueur au 31 décembre 2022 et liée uniquement à une hausse du coût de l'énergie, l'Offre de BMW France ne sera plus valable pour toute nouvelle commande d'une BMW 100% électrique neuve à compter de la date d'entrée en vigueur du nouveau tarif "Ionity Plus".

INSTALLEZ VOTRE WALLBOX CHEZ VOUS EN TOUTE SIMPLICITÉ.

Nos partenaires ChargeGuru et Zeplug vous conseillent sur la solution la plus adaptée et vous accompagnent pour vous faire bénéficier des aides de l'État. Ils sont à votre écoute du lundi au vendredi de 9h à 19h.



EN MAISON INDIVIDUELLE



ChargeGuru, expert certifié BMW, vous accompagne de A à Z avec un forfait comprenant conseil personnalisé, devis gratuit, fourniture et installation.

01 76 44 01 21
bmw@chargeguru.com

Nouvelle BMW Wallbox Plus
Disponible dès le 3^{ème} trimestre 2024.

- Convient à tous les besoins de recharge : puissance de 7,4 kW (230V-32A) à 22 kW (230V-32A-Triphasé).
- Solution intelligente de pilotage dynamique de la puissance de charge via la connexion TIC du compteur Linky.
- Contrôle d'accès possible via carte RFID.
- Gestion de la Wallbox Plus sur My BMW App (dès juillet 2024).
- Mise à jour à distance.
- Solution éligible aux aides publiques : crédit d'impôt de 500 € / TVA réduite à 5,5%.
- Installation réalisée par un électricien certifié IRVE.

EN COPROPRIÉTÉ **ZEPLUG**

Zeplug s'occupe de tout et propose une solution sans coût pour la copropriété en installant à ses frais une infrastructure dédiée à la recharge.

Fourniture et pose d'une borne de recharge pour une puissance de 3,7 kW.

À PARTIR DE 759 € TTC AIDES DÉDUITES⁽¹⁾

01 86 26 63 60
bmw@zeplug.com

- Abonnement sans engagement.
- Deux formules avec électricité verte incluse :
 - Forfait à partir de 26,90 € TTC/mois⁽²⁾, puis 34,90 € TTC/mois⁽³⁾.
 - Au réel à partir de 12,90 € TTC/mois⁽²⁾ et 0,16 € TTC/kWh⁽⁴⁾ consommé.

(1) Offre valable pour une borne de recharge Zeplug de 3,7 kW. Prix net après déduction, sous réserve d'éligibilité, de la prime ADVENIR d'un montant de 600 €, du crédit d'impôt de 500 € et de la remise "nouveaux clients" Zeplug. TVA réduite à 5,5 %.

(2) Après application de la remise "Ze Passe à l'Électrique" applicable à tous nouveaux clients Zeplug d'un montant de 8 €/mois pendant les 12 premiers mois, offre valable jusqu'au 30/06/2024.

(3) Prix indicatif, confirmé à la date de signature du contrat d'abonnement.

(4) 0,16 €/kWh en heures creuses et 0,28 €/kWh en heures pleines.



VOS ÉQUIPEMENTS DE SÉRIE. NOUVELLE BMW iX3 M SPORT INSPIRING.

DESIGN.

- M Shadow Line à haute brillance
- Antenne "aileron de requin"
- Bouclier avant au design spécifique iX3
- Calandre au design spécifique iX3 avec apparence fermée
- Ciel de pavillon M Anthracite
- Éléments extérieurs (poignées de portes) couleur carrosserie
- Inserts décoratifs brillants "Schwarz" soulignés de chrome perlé
- Jantes en alliage 19" (51 cm) aérodynamiques style 842 bicolores
- Plaque de bord en Similicuir Sensatec, noir
- Pack Advanced Full LED
- Pack M Sport
- Rails de toit M Shadow Line à haute brillance
- Sellerie Simili-Cuir Sensatec
- Teinte extérieure de carrosserie métallisée

SÉCURITÉ ET DYNAMISME.

- 3^{ème} feu stop LED
- ABS, y compris assistant de freinage d'urgence
- Airbag passager avant déconnectable
- Airbags conducteur et passager avant
- Airbags de tête avant et arrière
- Airbags latéraux conducteur et passager avant
- Alarme antivol
- Anti-démarrage électronique EWS IV
- Attention Assist : signale la perte de vigilance du conducteur
- Avertisseur sonore pour piétons
- Contrôle Dynamique de la Traction DTC et Contrôle Dynamique de Stabilité DSC
- Écrous de roues antivol
- Feux antibrouillard arrière
- Feux de route anti-éblouissement
- Feux de stop dynamiques clignotants
- Fixation ISOFIX aux places latérales arrière
- Freins à disques ventilés à l'avant et à l'arrière
- Kit de mobilité BMW
- Mesure individuelle de pression des pneumatiques
- Triangle de présignalisation avec kit de premiers secours

BMW iX3 dans la teinte de carrosserie "Carbonschwarz" avec jantes 19" style 842

CONFORT ET FONCTIONNALITÉS

- Buses de lave-glace chauffantes
- Accoudoir central avant et arrière
- Application galvanisé
- Appuis-tête avant et arrière
- Autoradio BMW Professional, 7 touches de favoris programmables et "Controller" iDrive
- Banquette arrière rabattable 40/20/40
- Bouton de démarrage Start/Stop sans manipuler la clé
- Câble de recharge Professionnel Mode 3
- Clés radiocommandées à mémorisation automatique des réglages "Personal Profile"
- Climatisation automatique 3 zones
- Colonne de direction réglable en hauteur et profondeur
- Commande électrique du hayon
- Détecteur de pluie et allumage automatique des projecteurs
- Déverrouillage électrique du hayon via la poignée ou la clé radiocommandée
- **Drive Assist Pro**
- Éclairage d'ambiance
- Éclairage de bienvenue
- Filet de séparation du coffre
- Fonction "Follow me home"
- Inclinaison des dossiers des sièges arrière
- Kit rangement
- Lève-vitres avant et arrière électriques avec commande par impulsion et sécurité enfants
- Limiteur et régulateur de vitesse avec maintien de la vitesse en descente
- Notice d'utilisation de la voiture intégrée et carnet d'entretien électronique avec BMW Service History

ASSISTANCE À LA CONDUITE

- **Park Assist**
- Prises 12V
- Protection Active des occupants
- Protection Active des piétons
- Protection contre les chocs latéraux
- Raccourci, double Tuner RDS FM, info-route (TP)
- Rétroviseur intérieur électrochrome
- Rétroviseurs extérieurs couleur carrosserie à réglages électriques et dégivrants, miroir asphérique côté conducteur, rappels de clignotants intégrés
- Rétroviseurs extérieurs électrochromes (côté conducteur) et rabattables électriquement
- Sélecteur de mode de conduite
- Sièges avant Sport
- Sièges avant chauffants
- Sièges avant électriques à mémoires conducteur
- Suspensions SelectDrive
- Système de récupération avec 4 niveaux sélectionnables (adaptive, high, medium, low)
- Système Hi-Fi avec 6 haut-parleurs
- Tapis de sol en velours
- Toit ouvrant panoramique en verre
- Touches multifonctions pour le volant
- Tuner DAB
- Vitrage avec protection contre la chaleur
- Volant M gainé cuir

Principales fonctionnalités connectées (voir détails page suivante)

- Appel d'Urgence Intelligent (durée de vie de la voiture)
- BMW Live Cockpit Navigation Pro
- Connectivité avancée avec recharge sans fil par induction
- Hotspot WiFi
- Pack Connected Pro
- Services Après-vente connectés BMW TeleServices (durée de vie de la voiture)
- Services ConnectedDrive (Portail BMW Online (3 ans) + BMW Connected+ (1an) + BMW Apps (à vie))

SERVICES CONNECTÉS

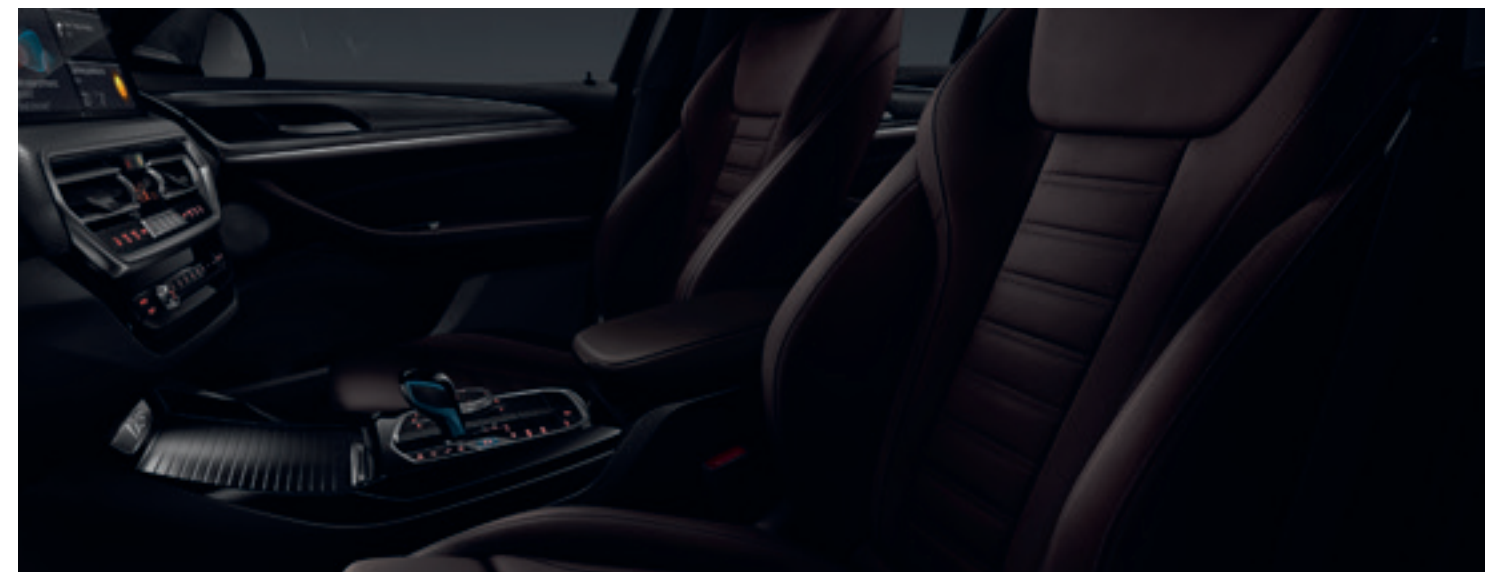

VOS SERVICES CONNECTÉS. MIEUX CONNECTÉ. ENCORE PLUS LIBRE.





Connectée en 4G à Internet via sa carte Sim intégrée, votre BMW vous propose un écosystème complet de services : navigation, télémaintenance, divertissement...

Grâce à vos interfaces équipées de technologies d'Intelligence Artificielle, vous pilotez vos fonctionnalités de manière intuitive, tout en restant entièrement concentré sur votre conduite. Montez à bord d'un univers de services connectés !





BMW LIVE COCKPIT NAVIGATION PRO.



Vos interfaces et services essentiels.

-  **Affichage conducteur**
Combiné d'instrumentation 10,3" haute résolution avec affichage tête haute
-  **Écran central**
Écran tactile 12,3" avec fonction d'écran partagé
-  **Système d'exploitation BMW iOS 7.0**
Affichage des informations en temps réel.
-  **Connectivité sans fil**
 - Carte SIM câblée avec le réseau 4G dans le véhicule
 - Bluetooth
 - HotSpot WiFi : permet de connecter vos terminaux mobiles (smartphone, tablette, console...) sans utiliser votre forfait data de téléphonie mobile
-  **Connexions : 2 ports USB.**

Plusieurs interfaces permettent de commander vos services :







-  **BMW iDrive Controller**
Molette avec pavé tactile intégré. Reconnaît un caractère tracé avec le doigt sur le haut de la molette.
-  **BMW Intelligent Personal Assistant**
Fonctionne avec un système d'intelligence artificielle apprenant les préférences du conducteur. Via l'expression "Dis BMW" ou un mot de commande personnalisé, l'assistant vocal intelligent :
 - permet de piloter par la voix vos fonctionnalités connectées
 - vous aide à connaître votre BMW et à l'utiliser de façon optimale
 - répond à vos questions sur les fonctions et l'état de votre BMW

Vos services essentiels :

-  **Système de navigation BMW**
Avec mise à jour automatique des cartes de navigation Over the Air (3 ans)
-  **Appel d'Urgence Intelligent**
Alerte automatiquement la centrale de surveillance BMW en cas d'accident :
 - Transmission de la position et d'informations sur la gravité des dommages
 - Peut être déclenché manuellement pour venir en aide à un autre véhicule
-  **Téléservices BMW**
Vos services de télémaintenance intégrés :
 - Envoi automatique d'informations techniques à votre concessionnaire
 - Détection et préparation de la prochaine échéance d'entretien
 - En cas de panne, demande d'assistance
-  **BMW Connected (3 ans)**
Passerelle entre votre smartphone et votre BMW :
 - Envoyer vos destinations à votre BMW via l'application My BMW
 - Proposition automatique de l'itinéraire une fois à bord de la voiture.

PACK CONNECTED PRO.

Votre pack de services associés.

-  **"Ma BMW à Distance"** (durée indéterminée)
Transformer votre smartphone en télécommande : (dé)verrouillage, localisation de la voiture, appel de phares, ventilation, consultation de statuts de la voiture.
-  **Remote 3D View - Vue 3D à distance (3 ans)** (uniquement en combinaison avec l'option "Park Assist Plus")
Permet l'observation de l'environnement du véhicule via l'application smartphone My BMW. La photo peut être récupérée sur le smartphone sous une représentation 3D.
-  **Information Trafic en Temps Réel (3 ans)**
 - Conditions de circulation et suggestion d'itinéraires (Europe).
 - Affichage des probabilités de trouver une place de stationnement (Paris, Lyon, Marseille, Toulouse, Nice, Nantes).
-  **Intégration Smartphone** (durée indéterminée)
 - Apple CarPlay™ : affiche et pilote vos applications iPhone telles que Téléphone, Musique, Messages, Plans...
 - Google Android Auto™ : affiche et pilote vos applications Android et utiliser la commande vocale "OK Google" pour téléphoner, obtenir un itinéraire, accéder aux contacts...
-  **In-Car Experiences (3 ans)**
Accéder via l'assistant vocal à un programme vitalisant ou relaxant à bord
-  **Amazon Alexa (3 ans)**
Commander la Smart Home, la météo, le calendrier, les actualités, les services de streaming comme Amazon Music, ou répondre à une question d'ordre général
-  **Connected Music (3 ans)**
Retrouver votre compte premium Spotify directement dans le véhicule via la carte SIM intégrée



L'APPLICATION QUI FACILITE VOTRE MOBILITÉ AU QUOTIDIEN.

Avec MyBMW App, vous profitez à 100% de votre BMW. Interface universelle, elle vous permet de gérer à distance tout ce qui concerne votre voiture depuis votre smartphone : climatisation, recharge, verrouillage ou déverrouillage, planification de trajet, consommation, services, localisation, état du véhicule...



Préparer vos voyages

Le planificateur de voyage intégré à MyBMW App affiche toutes les informations de votre prochain trajet : itinéraire, conditions de circulation, pauses recommandées, temps de parcours, bornes de recharge sur l'itinéraire avec possibilité de choisir un opérateur préféré...

Envoyez ces informations au système de navigation de votre BMW et laissez vous guider !



Optimiser vos consommations

Avec MyBMW App, retrouvez les statistiques de vos trajets du mois et vos consommations.

Votre Coach efficacité analyse votre conduite, avec votre score à la clé, et vous apporte des conseils d'éco-conduite.

Vous pouvez même jouer en comparant vos scores entre amis !



Transformer votre smartphone/ smartwatch en clé

Plus besoin d'avoir les clés de votre BMW sur vous : avec la fonctionnalité BMW Digital Key*, il suffit de poser votre smartphone** sur la poignée de porte pour déverrouiller et de le placer sur le plateau du smartphone (ou recharge à induction) pour démarrer. Vous pouvez partager votre clé avec votre entourage (jusqu'à 5 smartphones/ smartwatches). Vous avez également la possibilité de les restreindre (vitesse max, puissance moteur réduite...).

*Requiert l'option Accès Confort. **Équipé du NFC.



Piloter vos recharges électriques

MyBMW App vous permet de piloter tous les paramètres de vos recharges électriques : objectif et planification de la recharge, limitation de la puissance de recharge.

Vous avez besoin de recharger lors d'un trajet ? MyBMW App vous indique la borne la plus proche et vous y conduit.

Pour vos recharges domestiques, vous pouvez programmer vos horaires de charge afin de bénéficier des meilleurs tarifs d'électricité.



Vérifier votre véhicule à distance

Pas sûr d'avoir bien fermé votre BMW ?

Vous pouvez le vérifier à distance sur votre application et verrouiller votre BMW si besoin.

Vous pouvez aussi vérifier que les vitres, le coffre, le capot ou encore le toit ouvrant sont bien verrouillés.

MyBMW App vous permet également de contrôler la pression des pneus, les prochaines maintenances (huile moteur, liquide de freins, contrôle du véhicule)



Localiser votre BMW

Vous ne trouvez pas votre BMW au milieu d'une multitude de voitures garées, au parking ou dans la rue ?

MyBMW App vous permet de la localiser à distance, de la faire klaxonner ou de faire un appel de phare...

Problème résolu !



Surveiller votre BMW à distance

En combinaison avec l'option Alarme, vous êtes immédiatement alerté par notification sur votre smartphone en cas de détection d'une tentative :

- d'ouverture des portes, du coffre ou du capot moteur
- d'intrusion dans l'habitacle par les fenêtres
- de soulèvement du véhicule.



Effectuer les mises à jour de votre BMW

Vous voulez toujours maintenir votre BMW à la pointe de la technologie ?

La fonction "Remote Software Upgrade" vous permet de télécharger la dernière version du système d'exploitation et de l'installer à bord de votre voiture.

À chaque nouvelle mise à jour, vous recevez une notification sur votre smartphone.



Scannez pour voir la vidéo



NOUVELLE BMW iX3 IMPRESSIVE.

UN NIVEAU IMPRESSIONNANT
D'ÉQUIPEMENTS DE CONFORT.

FINITION IMPRESSIVE.

En plus des éléments de série inclus dans la BMW iX3 Inspiring :

Design.

- Jantes 20" M aérodynamiques style 890
- Sellerie Cuir "Vernasca"

Confort et Fonctionnalités.

- Accès confort
- Affichage tête haute HUD couleur
- BMW Iconic Sound Electric
- Commande gestuelle BMW
- **Park Assist Plus**
- Réglage de la largeur du dossier
- Système Hi-Fi Harman Kardon
- Vitrage insonorisant

ASSISTANCE
À LA CONDUITE



Commande gestuelle BMW.

Pour piloter certaines fonctions grâce à des mouvements précis de la main. Le système reconnaît les gestes "balayer" ou "montrer", qui permettent notamment d'accepter ou de rejeter un appel entrant. Pour régler le volume sonore, il suffit d'effectuer un mouvement rotatif de l'index.

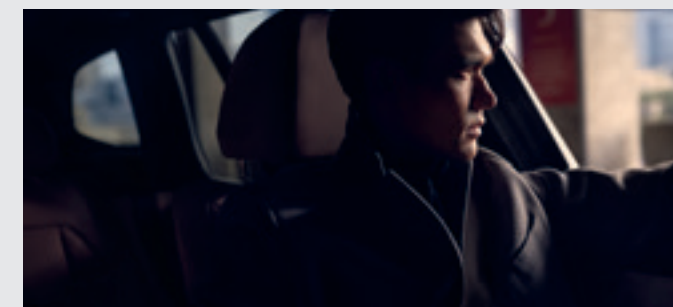

BMW Iconic Sound Electric.

Pour apporter une signature sonore à votre expérience de conduite. Une œuvre originale conçue par nos designers sonores et les ingénieurs acoustiques BMW, qui crée pour chaque type de manœuvre, un motif sonore différent.



Accès confort.

Permet d'ouvrir les portes et de démarrer le véhicule sur pression d'un bouton sans avoir à sortir de clé de la poche. Le hayon peut être ouvert ou fermé d'un bref mouvement du pied sous le bouclier arrière. La clé numérique Digital Key peut être utilisée pour accéder au véhicule et le démarrer.



Jantes 20" M aérodynamiques style 890.

Jantes en aluminium 20" aérodynamiques M bicolores avec pneumatiques mixtes. Polies au diamant.



Affichage tête haute HUD couleur.

Projection en couleur sur le pare-brise des informations significatives pour la conduite : navigation, avertisseur de franchissement de ligne, messages d'avertissement du Check-Control, vitesse instantanée, régulateur de vitesse et les fonctions de divertissement et de communications.



TARIFS.

NOUVELLE BMW iX3.

	Puissance	Puissance fiscale	Émissions de CO ₂ combinées ¹ (g/km)	Prix TTC
BMW iX3 M SPORT				
Inspiring	286 ch	6 CV	0	74 200 €
Impressive	286 ch	6 CV	0	82 300 €

¹Depuis le 1^{er} septembre 2018, les véhicules légers neufs sont réceptionnés en Europe sur la base de la procédure d'essai harmonisée pour les véhicules légers (WLTP), procédure d'essai permettant de mesurer la consommation de carburant et les émissions de CO₂, plus réaliste que la procédure NEDC précédemment utilisée. Renseignez-vous auprès de votre concessionnaire pour connaître les valeurs d'émission de CO₂ correspondant aux véhicules configurés pour le marché français et le montant du malus en résultant pour les modèles sur lesquels se porte votre intérêt.

VOIR ÉTIQUETTES ÉNERGÉTIQUES



BMW FINANCIAL SERVICES

VOTRE SOLUTION DE FINANCEMENT SUR MESURE

Pour acquérir votre prochaine BMW, BMW Financial Services vous propose une gamme de solutions de financement adaptées à tous vos besoins, de la Location Longue Durée (LLD) à la Location avec Option d'Achat (LOA), en passant par le leasing ou le crédit.

Avec ou sans apport, que vous soyez un particulier ou un professionnel, pour un véhicule neuf ou d'occasion, nous vous accompagnons pour définir votre solution de financement personnalisée.

DÉCOUVREZ NOS SOLUTIONS PASSLEASE LOA ET PASSLEASE LLD.

-  **Zéro contrainte :** Quel que soit votre choix en fin de contrat, aucune démarche liée à la revente n'est nécessaire. Vous évitez les contraintes administratives liées à une transaction et les éventuels frais de dépréciation.
-  **Économies :** Cette solution de financement vous permet de maîtriser vos charges mensuelles. Pour un professionnel, pas de comptabilisation du véhicule au bilan de la société : vous préservez votre capacité d'endettement.
-  **Privilèges :** Avec les solutions PassLease LOA et PassLease LLD, vous bénéficiez de l'extension de garantie constructeur jusqu'à la fin de votre contrat pour tout financement d'une voiture neuve.

RETROUVEZ NOS SOLUTIONS DE FINANCEMENT

NOS OFFRES DE LOYERS SANS APPORT

Pour connaître le détail des options disponibles sur la BMW Série 5 Berline ainsi que leur tarif, veuillez consulter notre site internet www.bmw.fr ou vous rapprocher de votre Concessionnaire BMW. Les prix maximum conseillés, tels qu'ils figurent dans ce catalogue, comprennent le prix TTC du véhicule aux spécifications standard et les frais de préparation à la route du véhicule y compris les frais de transport et la fourniture des plaques d'immatriculation définitives. Les prix mentionnés dans le présent tarif ne concernent que les véhicules proposés à la vente par les Concessionnaires membres du réseau BMW Group France selon les spécifications propres au territoire français.

PERSONNALISEZ VOTRE BMW iX3.



VITRAGE CALORIFUGE.

Le vitrage calorifuge fonce les vitres latérales arrière et la lunette arrière, réduisant ainsi le réchauffement de l'habitacle dû au soleil.

Un vitrage teinté plus foncé à partir des montants centraux assure une meilleure absorption des rayons du soleil.

La teinte foncée des vitres n'entrave pas la visibilité de l'intérieur vers l'extérieur, mais protège des regards indiscrets.

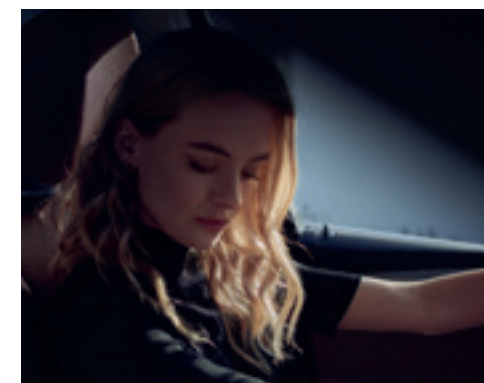

BMW iX3

500 € TTC

ECLAIRAGE LASER BMW.

Projecteurs matriciels dynamiques à LED avec laser associés à des feux de route anti-éblouissement : tout en offrant une portée d'éclairage accrue, permet d'éviter l'éblouissement des véhicules qui précèdent

et ceux qui arrivent en sens inverse

Design spécifique BMW Laser avec signature lumineuse bleue.

BMW iX3

1750 € TTC

CROCHET D'ATTELAGE.

Le dispositif d'attelage avec rotule escamotable électriquement est homologué pour un poids remorquable élevé (jusqu'à 750 kg).

Le système de stabilisation de la remorque freine automatiquement la voiture en cas de mouvement de roulis de la remorque.

Non utilisée, la rotule se rétracte électriquement à l'abri des regards sous la jupe arrière.



BMW iX3

1150 € TTC

ZOOM SUR VOS AIDES À LA CONDUITE.

ASSISTANCE À LA CONDUITE.

DRIVE ASSIST PRO (de série)

COMPREND LES FONCTIONNALITÉS SUIVANTES :

- **Speed Limit Info**
Indicateur de limitation de vitesse et d'interdiction de dépassement.
- **Automatic Speed Limit Assist**
Le régulateur de vitesse s'adapte automatiquement aux changements de limitation de vitesse détectés.
- **Protection des piétons et des cyclistes**
- **Détection de collision avant avec freinage**
- **Avertisseur de changement de ligne**
Vibration du volant si le véhicule change de voie sans clignotant.
- **Avertisseur d'angle mort**
Affiche un signal dans les rétroviseurs extérieurs lorsqu'un changement de voie présente un danger.
- **Avertisseur de collision arrière**
En cas de risque de collision, déclenche les feux de détresse, tend les ceintures de sécurité, redresse les dossiers et ferme les fenêtres.
- **Régulateur de vitesse ACC+ avec fonction Stop&Go**
Régule la vitesse jusqu'à 210 km/h en ajustant la distance au véhicule précédent : freine, stoppe et redémarre le véhicule automatiquement.
- **Pilote semi-automatique**
- **Assistant directionnel anticollision latérale**
- **Assisted Driving View (Visualisation 3D de l'environnement)**
- **Assistant d'évitement**
En cas d'obstacle soudain, assiste la manœuvre de braquage et maîtrise la stabilité du véhicule.
- **Avertisseur de circulation à contre-sens**
Alerte visuelle et sonore en cas d'engagement à contre-sens sur l'autoroute, dans une rue à sens unique ou à un carrefour giratoire.
- **Avertisseur de croisement**
Alerte visuelle et sonore en cas de risque de collision à un croisement avec assistance au freinage à basse vitesse.



Speed Limit Info vous évite d'être pris en défaut dans votre conduite. Pour plus d'efficacité, l'affichage des limitations de vitesse et des interdictions de dépassement se fait à la fois sur le tableau de bord et dans l'affichage Tête Haute HUD en couleur (équipement en option).

Drive Assist Pro propose des systèmes d'assistance à la conduite autonome de niveau 2 : le véhicule agit automatiquement sur la vitesse et la direction mais le conducteur doit garder les mains sur le volant.

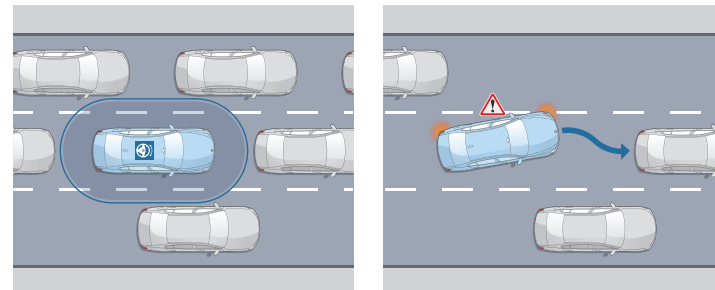

Pilote semi-automatique
Sur route et autoroute, maintient le véhicule dans sa voie et régule sa vitesse, jusqu'à un arrêt complet, notamment en embouteillage.

Assistant directionnel anticollision latérale
À vitesse soutenue, avertit d'un changement de voie et agit sur la direction en cas de risque de collision.



Assisted Driving View (Visualisation 3D de l'environnement)
Pour optimiser votre interaction avec les assistants d'aide à la conduite, visualisez en temps réel sur l'écran du tableau de bord la situation que vos assistants perçoivent via leurs capteurs et les actions qu'ils planifient.

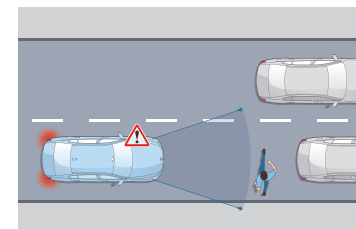

Protection des piétons et des cyclistes
Jusqu'à 65 km/h, le système détecte un risque de collision avant :
• Déclenche un affichage sur le tableau de bord et un signal sonore.
• En l'absence de réaction, intervient sur les freins.

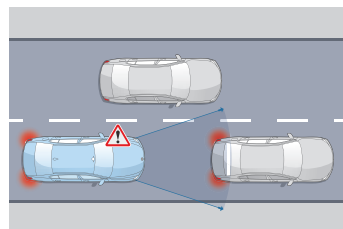

Détection de collision avant avec freinage
Jusqu'à 85 km/h, le système détecte un risque de collision avant :
• Déclenche un affichage sur le tableau de bord et un signal sonore.
• En l'absence de réaction, amorce un freinage d'urgence.

ASSISTANCE AU STATIONNEMENT.

PARK ASSIST (de série)

COMPREND LES FONCTIONNALITÉS SUIVANTES :

- **Caméra de recul**
Vue grand angle de l'arrière du véhicule avec visualisation de la trajectoire sous un rayon de braquage maximum.
- **Assistant de marche arrière (Auto Reverse)**
- **Assistant de stationnement**

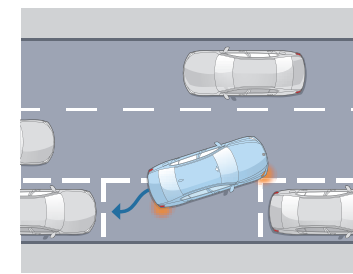
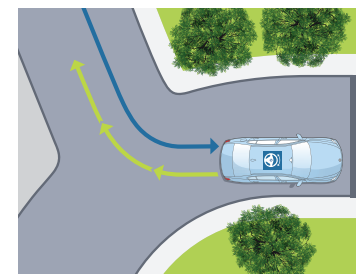

Assistant de marche arrière
Mémorise les 50 derniers mètres parcourus en marche avant, afin de pouvoir reproduire le chemin en marche arrière, par exemple dans un parking ou une impasse.

Assistant de stationnement
Jusqu'à 35 km/h, repère un emplacement en passant à proximité. Gère automatiquement toutes les manœuvres d'un créneau ou d'une place perpendiculaire à la chaussée.

PARK ASSIST PLUS (sur iX3 Impressive seulement)

EN PLUS DE PARK ASSIST, COMPREND :

- **Surround View**
- **Remote 3D View**



Surround View
Permet une visualisation Top View (vue du ciel) et Panorama View (vue à 360° du véhicule et de son environnement).



Remote 3D View
Permet de visionner sur un smartphone via l'application My BMW, des images statiques en 3D de votre véhicule garé.

(Visuels à titre d'illustration, ne représentant pas une BMW iX3)





HABILLEZ VOTRE BMW iX3.

PEINTURES MÉTALLISÉES



■ **Métallisée** Mineralweiss



■ **Métallisée** M Carbonschwarz



■ **Métallisée** Sophistograu



■ **Métallisée** Kaschmirsilber



■ **Métallisée** Phytonicblau



■ **Métallisée** Piemont Rot

CONFIGUREZ VOTRE BMW

Sur le **Configurateur en ligne BMW**, accédez à toutes les teintes et équipements disponibles pour donner vie à la BMW de vos rêves.

Votre Concession BMW se tient à votre disposition pour répondre à toutes vos interrogations sur votre nouvelle BMW.



SELLERIES

SIMILICUIR SENSATEC

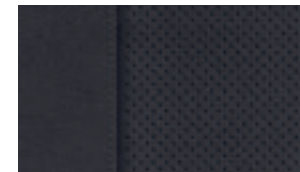

■ **Inspiring**

Schwarz

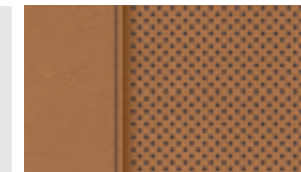

■ **Inspiring**

Cognac

[Configurateur BMW] Grâce au configurateur, composez votre BMW à votre image. Vous pourrez accéder à toutes les teintes et équipements actuels. Plus d'informations sur www.bmw.fr/configurateur

[Nuancier] Le nuancier représenté ici vous donne un premier aperçu des teintes et des matériaux disponibles pour votre BMW. L'expérience ayant montré que certaines teintes d'Origine, tant pour la carrosserie et la sellerie que pour les inserts décoratifs sont difficiles à reproduire.

CUIR VERNASCA

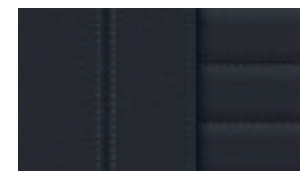

■ **Impressive**

Schwarz

avec surpiqûres contrastantes Bleues
Teinte d'habitacle Schwarz

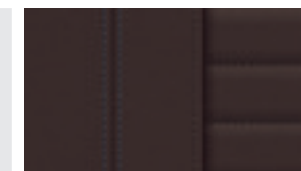

■ **Impressive**

Mocca

avec surpiqûres décoratives
Teinte d'habitacle Schwarz

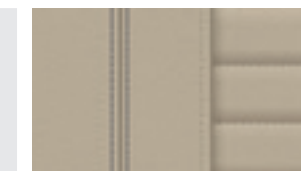

■ **Impressive**

Oyster

avec surpiqûres décoratives
Teinte d'habitacle Schwarz

INSERTS DÉCORATIFS



■ **Inspiring**
■ **Impressive**

Schwarz brillant

souligné de chrome perlé



□ **Inspiring**
□ **Impressive**

Aluminium poli

souligné de chrome perlé



□ **Inspiring**
□ **Impressive**

Bois précieux FINELINE Cove

souligné de chrome perlé



□ **Inspiring**
□ **Impressive**

Aluminium Rhombic

souligné de chrome perlé

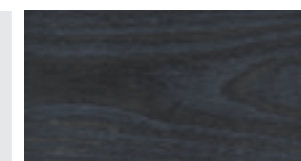

□ **Inspiring**
□ **Impressive**

Bois précieux frêne

souligné de chrome perlé

JANTES ET PNEUMATIQUES.



■ **Jantes alliage 19" style 842 bicolores**

8 J x 19
pneus 245/50 R 19



□ **Jantes alliage 20" style 890 bicolores**

Pneus mixtes :
8 J x 20 / 245/45 R 20
9,5 J x 20 / 275/40 R 20

■ Équipement de série. □ Équipement optionnel.



SÉRÉNITÉ À LA CLÉ.

CONTRATS BMW SERVICE.

Les contrats de Garantie Commerciale Étendue, d'Entretien et de Maintenance BMW Service ont été conçus pour que l'entretien de votre BMW soit synonyme de confort et de sérénité.

En souscrivant un contrat BMW Service, vous accédez à une gamme de services et d'opérations de maintenance, pour une totale transparence des coûts d'entretien de votre véhicule.

Vous êtes ainsi certain que les opérations d'entretien et de maintenance de votre véhicule seront effectuées autant de fois que cela s'avère nécessaire sans frais additionnels, dans la limite des services inclus dans votre contrat.

Parce que votre confort et votre plaisir de conduire sont nos priorités, nous vous proposons de choisir parmi 3 niveaux de contrats pour une durée et un kilométrage adaptés à l'utilisation de votre BMW.

Vous pouvez cumuler le contrat de Garantie Commerciale Étendue avec le contrat d'Entretien et le contrat d'Entretien de Maintenance BMW Service pour obtenir une couverture complète.

Contrat de Garantie Commerciale Étendue BMW Service. BMW REPAIR INCLUSIVE.

- Votre garantie constructeur peut être étendue jusqu'à 5 ans en souscrivant ce contrat.
- Ce contrat doit être souscrit dans la limite de 3 mois après la première date d'immatriculation.

TARIF

Durée		iX3
3 ans*	▶ 2 + 1 ans	576 €
4 ans*	▶ 2 + 2 ans	1 188 €
5 ans*	▶ 2 + 3 ans	2 280 €

Contrat d'Entretien BMW Service. BMW SERVICE INCLUSIVE.

PRESTATIONS INCLUSES

- Contrôles périodiques
- Vidange liquide de freins
- Remplacement microfiltre de climatisation

TARIF

Durée	iX3
4 ans	756 €
6 ans	1 104 €

Contrat d'Entretien et de Maintenance BMW Service. BMW SERVICE INCLUSIVE PLUS.

PRESTATIONS INCLUSES

En plus de celles du contrat d'entretien BMW Service Inclusive :

- Service freins AV (disques & plaquettes)
- Service freins AR (disques & plaquettes)
- Remplacement des balais d'essuie-glaces
- Lavage intérieur / extérieur

TARIF

Durée	iX3
4 ans	3 288 €
6 ans	3 972 €

* Extension de la garantie conventionnelle constructeur dans la limite de la durée supplémentaire souscrite (1 an, 2 ans ou 3 ans) ou de 200 000 km, premier des deux termes échus.

BMW iX3.**Poids**

Poids à vide UE ¹	kg	2 255
Poids total admissible	kg	2 725
Charge utile	kg	545

Coffre

Capacité du compartiment à bagages	l	510 / 1 560
------------------------------------	---	-------------

Moteur électrique

Puissance nominale	ch (kW)	286 (210)
Couple nominal	Nm	400

Batterie²

Capacité brute	kWh	80
Capacité nette	kWh	74

Transmission

Type de transmission	Propulsion
Boîte de vitesses de série	Automatique

Performances

Vitesse maximale	km/h	180
Accélération 0-100 km/h	s	6,8

Consommation selon le cycle WLTP³

Autonomie	km	Jusqu'à 471
Autonomie en ville ⁴	km	Jusqu'à 574
Consommation d'énergie électrique	kWh/100 km	17,6 / 18,0
Émissions de CO ₂ combinées	g/km	0

Jantes/pneumatiques

Pneumatiques avant	245/50 R19 105 W XL
Pneumatiques arrière	245/50 R19 105 W XL
Matériau	Alliage léger

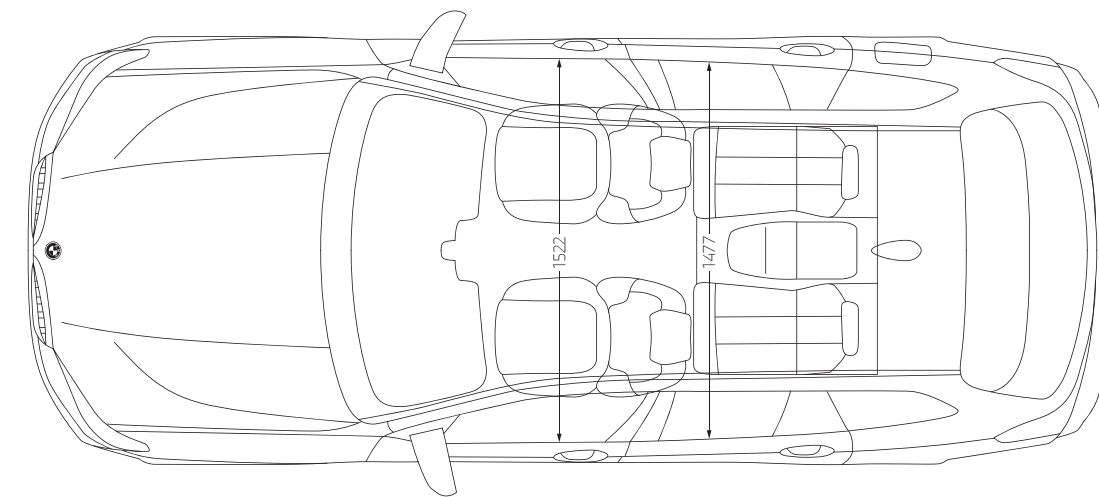
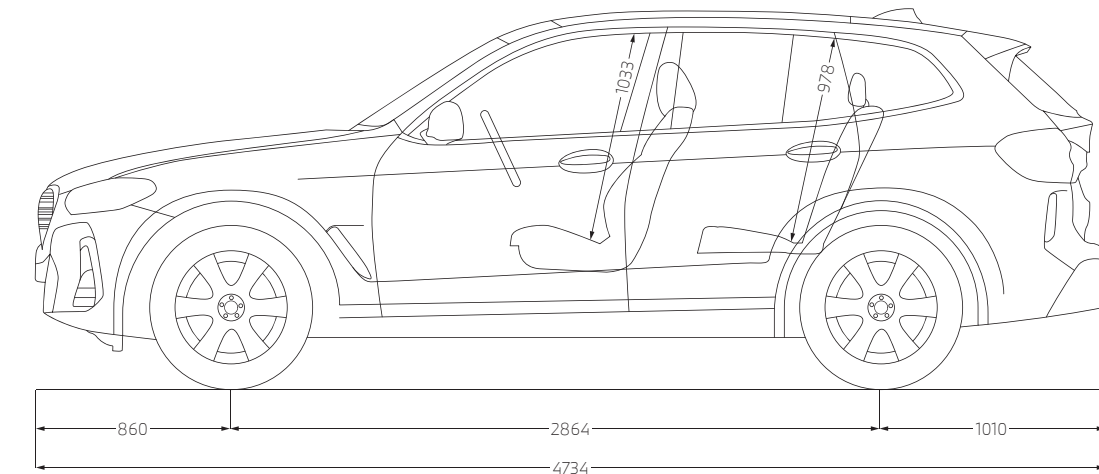
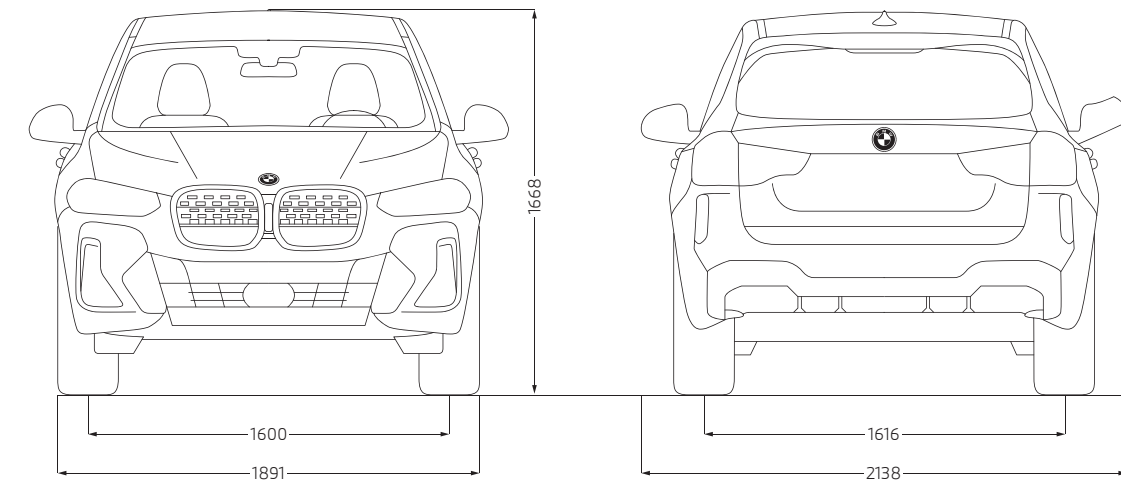

Les cotes des dessins techniques sont indiquées en mm.

¹ Le poids à vide UE se rapporte à un véhicule avec l'équipement de série et sans équipement en option. Le poids à vide tient compte d'un réservoir rempli à 90 % et de 75 kg pour le conducteur. Les équipements en option peuvent modifier le poids du véhicule, la charge utile et la vitesse maximale en cas d'incidence sur l'aérodynamique.

² La batterie haute tension du véhicule est garantie 8 ans / 160 000 km selon les conditions stipulées dans le document Certificat batterie remis à la commande.

³ Les valeurs de consommation d'énergie électrique et d'émissions de CO₂ indiquées ont été mesurées conformément à la procédure WLTP. Depuis le 1er septembre 2018, les véhicules légers neufs sont réceptionnés en Europe sur la base de la procédure d'essai harmonisée pour les véhicules légers (WLTP), procédure d'essai permettant de mesurer la consommation de carburant et les émissions de CO₂, plus réaliste que la procédure NEDC précédemment utilisée. Les indications se rapportent à un véhicule doté de l'équipement de série en Allemagne. Les écarts tiennent compte des différences de dimensions au niveau des jantes et des pneumatiques choisis et peuvent varier pendant la configuration.



Ce document présente le descriptif des versions, équipements et possibilités de configuration des véhicules (dotation d'équipements de série ou options) tels qu'ils sont commercialisés par BMW France en France. Dans d'autres pays membres de l'Union européenne, les versions, équipements et possibilités de configuration des véhicules (dotation d'équipements de série ou options) proposés peuvent être différents. Les modèles photographiés dans ce document peuvent présenter des équipements ou accessoires qui ne sont pas commercialisés par BMW France en France ou qui sont disponibles moyennant un supplément de prix. Les prix et spécifications mentionnés dans le présent document sont modifiables à tout moment et sans préavis. Veuillez consulter votre Concessionnaire BMW local. Il se fera un plaisir de vous renseigner sur les versions spécifiques à votre pays. Document non contractuel.

Février 2024.

**DEMANDEZ
UNE OFFRE**

**RÉSERVEZ
UN ESSAI**

Pour les trajets courts, privilégiez la marche ou le vélo #SeDéplacerMoinsPolluer